



# Dell™ Latitude™ E6500 Servis El Kitabı

<a href="#">Sorun Giderme</a>
<a href="#">Bilgisayarınızda Çalışmaya Başlamadan Önce</a>
<a href="#">Taban Aksamı</a>
<a href="#">Menteşe Kapakları</a>
<a href="#">Sabit Sürücü</a>
<a href="#">WLAN/WiMax Kartları</a>
<a href="#">WWAN Kartı</a>
<a href="#">WPAN/UWB Kartları</a>
<a href="#">Flash Önbellek Modülleri</a>
<a href="#">Fan</a>
<a href="#">İşlemci Termal Soğutma Aksamı</a>
<a href="#">İşlemci Modülü</a>
<a href="#">Bellek</a>
<a href="#">Düğme Pili</a>
<a href="#">Optik Sürücü</a>
<a href="#">LED Kapağı</a>
<a href="#">Klavye</a>
<a href="#">Sağ Hoparlör ve Parmakizi Okuyucu Kapağı</a>
<a href="#">Avuç İçi Dayanağı Aksamı</a>
<a href="#">Kart Kafesi</a>
<a href="#">Sistem Kartı Aksamı</a>
<a href="#">I/O Ek Kartı</a>
<a href="#">Modem</a>
<a href="#">DC Güç Modülü</a>
<a href="#">Ekran</a>
<a href="#">BIOS'u Sıfırlama</a>

## Notlar, Dikkat Edilecek Noktalar ve Uyarılar

-  **NOT:** NOT, bilgisayarınızdan daha iyi şekilde yararlanmanızı sağlayan önemli bilgiler verir.
-  **DİKKAT:** DİKKAT, ya donanımda olası hasarı ya da veri kaybını belirtir ve size, bu sorunu nasıl önleyeceğinizi anlatır.
-  **UYARI:** UYARI, olası maddi hasar, kişisel yaralanma veya ölüm tehlikesini belirtir.

DELL™ n Serisi bilgisayar satın aldıysanız, bu belgede yer alan Microsoft® Windows® işletim sistemlerine yönelik başvurular geçerli değildir.

**Bu belgedeki bilgiler önceden bildirilmeksizin değiştirilebilir.**  
© 2008-2009 Dell Inc. Tüm hakları saklıdır.

Dell Inc.'in yazılı izni olmadan herhangi bir şekilde çoğaltılması kesinlikle yasaktır.

Bu metinde kullanılan ticari markalar: *Dell*, *DELL* logosu ve *Latitude* Dell Inc. kuruluşunun; *Microsoft*, *Windows*, *Windows Vista* ve *Windows Başlat düğmesi* logosu ise ABD ve/veya diğer ülkelerde Microsoft Corporation'ın ticari markaları veya tescilli markalarıdır; *Bluetooth*, Bluetooth SIG Inc.'in tescilli markasıdır.

Bu belgede, marka ve adların sahiplerine ya da ürünlerine atıfta bulunmak için başka ticari marka ve ticari adlar kullanılabilir. Dell Inc. kendine ait olanların dışındaki ticari markalar ve ticari isimlerle ilgili hiçbir mülkiyet hakkı olmadığını beyan eder.

Model PP30L

Eylül 2009 Rev. A02

[İçerik Sayfasına Dön](#)

## Taban Aksamı

Dell™ Latitude™ E6500 Servis El Kitabı

- [Taban Aksamının Alt Kısmını Çıkarma](#)
- [Taban Aksamının Alt Kısmını Yerine Takma](#)
- [Taban Aksamını Çıkarma](#)
- [Taban Aksamını Yerine Takma](#)

Bilgisayarınızın içinde çalışmadan önce, bilgisayarınızla birlikte verilen güvenlik bilgilerini okuyun. En iyi güvenlik uygulamaları hakkında daha fazla bilgi için, [www.dell.com](http://www.dell.com) sitesinde, [www.dell.com/regulatory\\_compliance](http://www.dell.com/regulatory_compliance) sayfasında Mevzuat Uyumluluğu Ana Sayfasına başvurun.

### Taban Aksamının Alt Kısmını Çıkarma

1. [Bilgisayarınızda Çalışmaya Başlamadan Önce](#) bölümündeki yordamları izleyin.
2. Ekranı kapatın ve bilgisayarı ters çevirin.
3. M2,5 x 5 mm tutucu vidayı gevşetin.
4. Kaldırmak için lastik ayağı kullanarak, taban aksamının alt kısmını bilgisayarın dışına kaydırın, sonra kaldırarak çıkarın.



1	M2,5 x 5 mm tutucu vida	2	lastik ayak
3	taban aksamının alt kısmı		

### Taban Aksamının Alt Kısmını Yerine Takma

1. Taban aksamının altını yerine kaydırın.
2. M2,5 x 5 mm tutucu vidayı yerine takın.

### Taban Aksamını Çıkarma

1. [Bilgisayarınızda Çalışmaya Başlamadan Önce](#) bölümündeki yordamları izleyin.
2. Taban aksamının alt kısmını çıkarın (bkz. [Taban Aksamının Alt Kısmını Çıkarma](#)).
3. Sistem kartını çıkarın (bkz. [Sistem Kartı Aksamını Çıkarma](#)).

### Taban Aksamını Yerine Takma

1. Sistem kartını takın (bkz. [Sistem Kartı Aksamını Değiştirme](#)).

2. Taban aksamının alt kısmını yerine takın (bkz. [Taban Aksamının Alt Kısmını Yerine Takma](#)).

---

[İçerik Sayfasına Dön](#)

[İçerik Sayfasına Dön](#)

## Bilgisayarınızda Çalışmaya Başlamadan Önce

Dell™ Latitude™ E6500 Servis El Kitabı

- [Önerilen Araçlar](#)
- [Güvenliğiniz için Bilmeniz Gerekenler](#)
- [Pili Çıkarma](#)
- [Pil Değiştirme](#)

Bu belgede bilgisayarınızdaki bileşenlerin takılması ya da çıkarılması için yordamlar sunulur. Aksi belirtilmedikçe, her bir prosedür şunların yerine getirildiğini varsaymaktadır:

1. [Bilgisayarınızda Çalışmaya Başlamadan Önce](#) ve bölümlerindeki adımları gerçekleştirme.
1. Bilgisayarınızla birlikte gelen güvenlik bilgilerini okumuş olmanız. En iyi güvenlik uygulamaları hakkında daha fazla bilgi için, [www.dell.com](http://www.dell.com) sitesinde, [www.dell.com/regulatory\\_compliance](http://www.dell.com/regulatory_compliance) sayfasında Mevzuat Uyumluluğu Ana Sayfasına başvurun.
1. Bir bileşeni yerine takarken, ilk başta takılı olan bileşeni çıkarmış olmanız.

 **NOT:** Bilgisayarınızın ve bazı sistem bileşenlerinin rengi bu belgede gösterilenden farklı olabilir.

## Önerilen Araçlar

Bu belgedeki yordamlar için aşağıdaki araçlar gerekir:

1. Küçük düz uçlu tornavida
1. Phillips tornavida
1. Küçük plastik çizici
1. Flash BIOS güncelleştirme ( [support.dell.com](http://support.dell.com) adresindeki Dell Destek web sitesine bakın)

## Güvenliğiniz için Bilmeniz Gerekenler



Bilgisayarınızı olası zararlardan korumak ve kendi kişisel güvenliğinizi sağlamak için aşağıdaki güvenlik ilkelerini kullanın.

Bilgisayarınızın içinde çalışmadan önce, bilgisayarınızla birlikte verilen güvenlik bilgilerini okuyun. En iyi güvenlik uygulamaları hakkında daha fazla bilgi için, [www.dell.com](http://www.dell.com) sitesinde, [www.dell.com/regulatory\\_compliance](http://www.dell.com/regulatory_compliance) sayfasında Mevzuat Uyumluluğu Ana Sayfasına başvurun.

- **DİKKAT:** Onarımların çoğu yalnızca yetkili servis teknisyenleri tarafından yapılabilir. Yalnızca ürün belgelerinizde izin verilen veya çevrimiçi ya da servis ve destek ekibi tarafından bildirilen sorun giderme ve basit onarım işlemlerini kendiniz gerçekleştirebilirsiniz. Dell tarafından yetkilendirilmemiş servislerden kaynaklanan zararlar garantiğinizin kapsamında değildir. Ürünle birlikte verilen güvenlik talimatlarını okuyun ve uygulayın.
- **DİKKAT:** Elektrostatik boşalımı önlemek için, bir bilek topraklama kayışı kullanarak ya da bilgisayarın arkasındaki konektör gibi boyanmamış metal yüzeylere sık sık dokunarak kendinizi topraklayın.
- **DİKKAT:** Bileşenleri ve kartları itina ile kullanın. Bileşenlere veya kartların üzerindeki temas noktalarına dokunmayın. Kartları uç kısmından veya metal montaj kenarından tutun. İşlemci gibi bileşenleri pinlerinden değil kenarlarından tutun.
- **DİKKAT:** Bir kabloyu çıkarırken kablunun kendisini değil, kablo konektörünü ya da gerilme önleyici halkasını tutup çekin. Kilitleme tırnaklı kablo konektörleri için konektörü serbest bırakmak üzere kilitleme tırnakları üzerine içeriye doğru bastırın. Kabloyu takarken konektöre ve/veya pinlerine hasar vermeme için konektörlerin doğru yönde ve hizada olduklarından emin olun.

1. Bilgisayar kapağının çizilmesini önlemek üzere çalışma yüzeyinin düz ve temiz olmasını sağlayın.

2. Bilgisayarınızı kapatın.

1. Windows XP'de, **Başlat** → **Bilgisayarı Kapat** → **Kapat**'ı tıklayın.
1. Windows Vista'da bilgisayarınızı kapatmak için, **Başlat**  , ok  simgesi ve ardından **Kapat**'ı tıklayın.

 **NOT:** Bilgisayarın kapalı olduğundan ve bir güç yönetimi modunda olmadığından emin olun. İşletim sistemini kullanarak bilgisayarınızı kapatamazsanız, güç düğmesini 4 saniye boyunca basılı tutun.

3. Bilgisayarınızı ve tüm bağlı aygıtları elektrik prizlerinden çıkarın.

• **DİKKAT:** Ağ kablosunu çıkarmak için, kabloyu önce bilgisayarınızdan, sonra da ağ duvar prizinden çekin.

4. Telefon veya ağ kablolarını bilgisayardan çıkarın.

5. Takılı kartları çıkarın.

**DİKKAT:** Sistem kartının zarar görmesini önlemeye yardımcı olmak için, bilgisayara bakım yapmadan önce pili pil yuvasından çıkarmanız gerekir.

**NOT:** Bilgisayarın zarar görmesini önlemek için, yalnız bu modeldeki Dell bilgisayar için tasarlanmış olan pilleri kullanın. Başka Dell bilgisayarlar için tasarlanmış pilleri kullanmayın.

6. Bilgisayarı çevirin.

## Pili Çıkarma

1. Pil çıkarma mandalını kaydırarak açık konuma getirin (Mandallar yerine yerleşir).
2. Pili tutarak pil yuvasının dışına kaydırın.

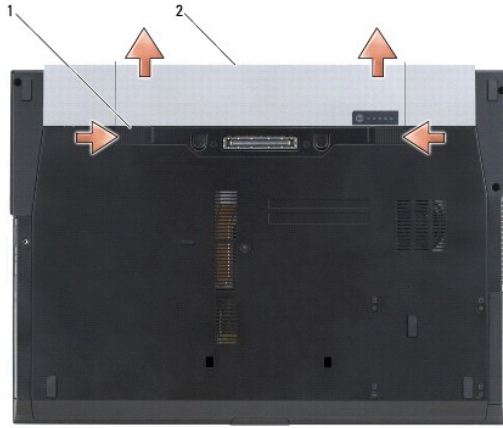

1 pil çıkarma mandalları (2) 2 pil

3. Bilgisayarın üst kenarını yukarı getirin, ekranı açın ve sistem kartını topraklamak için güç düğmesine basın.

## Pil Değişirme

Pili değiştirmek için, yerine oturana kadar yuvaya itin.

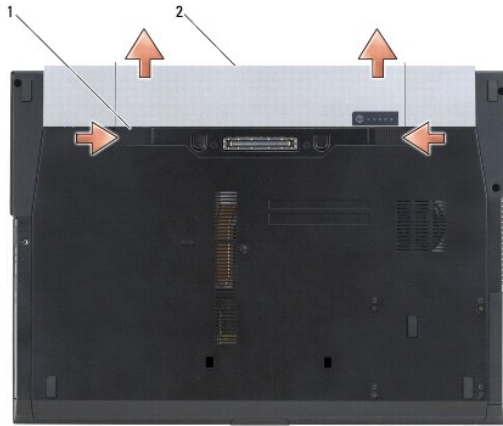

1 pil çıkarma mandalları (2) 2 pil

Bilgisayarın üst kenarını yukarı getirin, ekranı açın ve sistem kartını topraklamak için güç düğmesine basın.

[İçerik Sayfasına Dön](#)

## BIOS'u Sıfırlama

Dell™ Latitude™ E6500 Servis El Kitabı

- [BIOS'u CD'den Sıfırlama](#)
- [BIOS'u Sabit Disk Sürücüsünden Sıfırlama](#)

Yeni bir sistem kartıyla birlikte BIOS güncelleştirme program CD'si sağlanmışsa ortamdan BIOS'u sıfırlayın. Bir BIOS güncelleştirme programınız yoksa, BIOS'u sabit diskten sıfırlayın.

### BIOS'u CD'den Sıfırlama

⚠ **DİKKAT:** Güç kaybını önlemek için, DC adaptörünü bilinen, iyi bir güç kaynağına takın. Bunun yapılmaması sistem hasarına neden olabilir.

1. DC adaptörünün prize takıldığından ve ana pilin düzgün şekilde takılı olduğundan emin olun.
2. Bilgisayarı yalnızca bir kez CD'den önyüklemeye yapacak şekilde ayarlamak için, BIOS güncelleştirme programını takmadan önce <F12> tuşuna basın. Aksi halde, varsayılan önyükleme sırasını değiştirmek için sistem ayar programına girmeniz gerekir.
3. BIOS güncelleştirme program CD'sini takın ve bilgisayarı açın.

⚠ **DİKKAT:** İşlem başladıktan sonra yarıda kesmeyin. Bunun yapılması sistem hasarına neden olabilir.

Ekranı görünen yönergeleri uygulayın. Bilgisayar önyüklemeye devam eder ve yeni BIOS'u güncelleştir. Sıfırlama güncelleştirmesi tamamlandığında bilgisayar otomatik olarak yeniden önyüklemeye yapar.

4. Sürücüden flash BIOS güncelleştirme program CD'sini çıkarın.

### BIOS'u Sabit Disk Sürücüsünden Sıfırlama

⚠ **DİKKAT:** Güç kaybını önlemek için, DC adaptörünü bilinen, iyi bir güç kaynağına takın. Bunun yapılmaması sistem hasarına neden olabilir.

1. DC adaptörünün elektrik prizine bağlandığından, ana pilin uygun şekilde takıldığından ve bir ağ kablosunun takılı olduğundan emin olun.
2. Bilgisayarı açın.
3. [support.dell.com](http://support.dell.com) adresinde bilgisayarınızla ilgili en son BIOS güncelleştirme dosyasını bulun.
4. Dosyayı karşıdan yüklemek için **Şimdi Yükle**'yi tıklayın.
5. **Export Compliance Disclaimer** (İhracat Uyumluluğu Yasal Uyarı) penceresi görünürse, **Yes, I Accept this Agreement** (Evet, bu Anlaşmayı Kabul Ediyorum) seçeneğini tıklayın.

**Dosya Yükleme** penceresi açılır.

6. **Bu programı diske kaydet**'i ve **Tamam**'i tıklayın.

**Kayıt Yeri** penceresi açılır.

7. **Kayıt Yeri** menüsünü görmek için **Masaüstü**'nü seçin ve ardından **Kaydet**'i tıklayın.

Dosya masaüstünüze yüklenir.

8. **Yükleme Tamamlandı** penceresi görünürse **Kapat**'i tıklayın.

Dosya simgesi masaüstünüzde görünür ve yüklenen BIOS güncelleştirme dosyasıyla aynı ada sahiptir.

9. Masaüstündeki dosya simgesini çift tıklayın ve ekrandaki yönergeleri izleyin.





[İçerik Sayfasına Dön](#)

## Kart Kafesi

Dell™ Latitude™ E6500 Servis El Kitabı

- [Kart Kafesini Çıkarma](#)
- [Kart Kafesini Yerine Takma](#)

### Kart Kafesini Çıkarma

Bilgisayarınızın içinde çalışmadan önce, bilgisayarınızla birlikte verilen güvenlik bilgilerini okuyun. En iyi güvenlik uygulamaları hakkında daha fazla bilgi için, [www.dell.com](http://www.dell.com) sitesinde, [www.dell.com/regulatory\\_compliance](http://www.dell.com/regulatory_compliance) sayfasında Mevzuat Uyumluluğu Ana Sayfasına başvurun.

1. [Bilgisayarınızda Çalışmaya Başlamadan Önce](#) bölümündeki yordamları izleyin.
2. Ekranı kapatın ve bilgisayarı ters çevirin.
3. Taban aksamının alt kısmını çıkarın (bkz. [Taban Aksamının Alt Kısmını Çıkarma](#)).
4. Mentese kapaklarını çıkarın (bkz. [Mentese Kapaklarını Çıkarma](#)).
5. Avuç içi dayanağı aksamını çıkarın (bkz. [Avuç İçi Dayanağı Aksamını Çıkarma](#)).
6. Kafeste kart varsa kartı çıkarın.
7. Üç M2 x 3 mm vidasını çıkarın.
8. Taşıyıcı sistem kartından ayırmak için bir tarafa itin, sonra taşıyıcıyı çıkarmak için zıt yönde çekin.

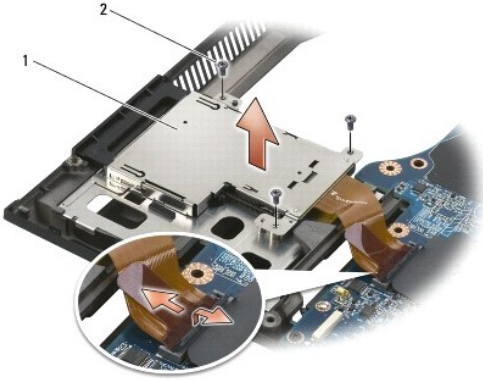

1	kart taşıyıcı	2	M2 x 3 mm vidalar (3)
---	---------------	---	-----------------------

### Kart Kafesini Yerine Takma

Bilgisayarınızın içinde çalışmadan önce, bilgisayarınızla birlikte verilen güvenlik bilgilerini okuyun. En iyi güvenlik uygulamaları hakkında daha fazla bilgi için, [www.dell.com](http://www.dell.com) sitesinde, [www.dell.com/regulatory\\_compliance](http://www.dell.com/regulatory_compliance) sayfasında Mevzuat Uyumluluğu Ana Sayfasına başvurun.

1. Taşıyıcının önce bir tarafını, sonra diğer tarafını tutturun ve yerine oturtun.
2. Üç M2 x 3 mm vidasını yerine takın.
3. Avuç içi dayanağı aksamını yerine takın (bkz. [Avuç İçi Dayanağı Aksamını Yerine Takma](#)).
4. Mentese kapaklarını yerine takın (bkz. [Mentese Kapaklarını Değiştirme](#)).

5. Taban aksamının alt kısmını yerine takın (bkz. [Taban Aksamının Alt Kısmını Yerine Takma](#)).

---

[İçerik Sayfasına Dön](#)

[İçerik Sayfasına Dön](#)

## Düğme Pil

Dell™ Latitude™ E6500 Servis El Kitabı

- [Düğme Pili Çıkarma](#)
- [Düğme Pili Değiştirme](#)

### Düğme Pili Çıkarma

Bilgisayarınızın içinde çalışmadan önce, bilgisayarınızla birlikte verilen güvenlik bilgilerini okuyun. En iyi güvenlik uygulamaları hakkında daha fazla bilgi için, [www.dell.com](http://www.dell.com) sitesinde, [www.dell.com/regulatory\\_compliance](http://www.dell.com/regulatory_compliance) sayfasında Mevzuat Uyumluluğu Ana Sayfasına başvurun.

**DİKKAT:** Düğme pil başka bir güç kaynağı bulunmayan sistem kartından çıkarıldığında, BIOS varsayılan yapılandırmaya sıfırlanır ve gerçek zamanlı saat üretim tarihine ayarlanır. Kullanıcı tarafından BIOS'ta yapılan sistem yapılandırma değişiklikleri yeniden girilmeli ve sistem saati ayarlanmalıdır.

- [Bilgisayarınızda Çalışmaya Başlamadan Önce](#) bölümündeki yordamları izleyin.
- Ekranı kapatın ve bilgisayarı ters çevirin.
- Taban aksaminin alt kısmını çıkarın (bkz. [Taban Aksaminin Alt Kısmını Çıkarma](#)).
- Alttaki çift taraflı yapışkan bantı açmak için düğme pili kaldırın.
- Düğme pili kaldırarak bilgisayardan çıkarın.
- Düğme pil kablosunu sistem kartından ayırın.



1	pil kablosu konektörü	2	düğme pil
---	-----------------------	---	-----------

### Düğme Pili Değiştirme

Bilgisayarınızın içinde çalışmadan önce, bilgisayarınızla birlikte verilen güvenlik bilgilerini okuyun. En iyi güvenlik uygulamaları hakkında daha fazla bilgi için, [www.dell.com](http://www.dell.com) sitesinde, [www.dell.com/regulatory\\_compliance](http://www.dell.com/regulatory_compliance) sayfasında Mevzuat Uyumluluğu Ana Sayfasına başvurun.

- Düğme pilin kablosunu sistem kartına takın.
- Düğme pili bilgisayara takın.
- Çıkardığınız düğme pili takıyorsanız, pili tırnağın altına kaydırın ve alttaki bantı yapıştırmak için aşağı bastırın.  
Yeni bir düğme pil takıyorsanız, pilin üzerindeki yapışkan desteği çıkarın ve pili tırnağın altına kaydırın. Bantı alta yapıştırmak için bastırın.
- Taban aksaminin alt kısmını yerine takın (bkz. [Taban Aksaminin Alt Kısmını Yerine Takma](#)).

5. Pili yerine takın (bkz. [Pil Deęiřtirme](#)).

---

[İçerik Sayfasına Dön](#)

[İçerik Sayfasına Dön](#)

## İşlemci Modülü

Dell™ Latitude™ E6500 Servis El Kitabı

- [İşlemci Modülünü Çıkarma](#)
- [İşlemci Modülünü Değiştirme](#)

### İşlemci Modülünü Çıkarma

Bilgisayarınızın içinde çalışmadan önce, bilgisayarınızla birlikte verilen güvenlik bilgilerini okuyun. En iyi güvenlik uygulamaları hakkında daha fazla bilgi için, [www.dell.com](http://www.dell.com) sitesinde, [www.dell.com/regulatory\\_compliance](http://www.dell.com/regulatory_compliance) sayfasında Mevzuat Uyumluluğu Ana Sayfasına başvurun.

1. [Bilgisayarınızda Çalışmaya Başlamadan Önce](#) bölümündeki yönergeleri uygulayın.
2. Ekranı kapatın ve bilgisayarı ters çevirin.
3. Bilgisayarın alt kısmını çıkarın (bkz. [Taban Aksamının Alt Kısmını Çıkarma](#)).
4. Fanı çıkarın (bkz. [Fanı Çıkarma](#)).
5. İşlemci termal soğutma aksamını çıkarın (bkz. [İşlemci Termal Soğutma Aksamını Çıkarma](#)).

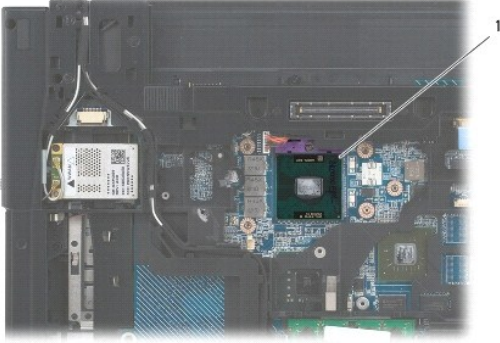

1 İşlemci modülü

⚠ **DİKKAT:** İşlemciye zarar vermektan kaçınmak için kam vidasını döndürürken işlemciye dik olacak şekilde tornavidayı tutun.

6. ZIF soketini gevşetmek için, küçük bir düz uçlu tornavida kullanın ve ZIF soketi kam vidasını saatin tersi yönünde durdurucuya gelinceye kadar döndürün.



1 ZIF soketi kam vidası 2 ZIF soketi

- ⚠ **DİKKAT:** İşlemci için maksimum soğutma sağlamak üzere işlemci termal soğutma aksamının ısı aktarım alanlarına dokunmayın. Cildinizdeki yağlar, ısı yüzeylerinin ısı iletim kapasitesini düşürebilir.
- ⚠ **DİKKAT:** İşlemci modülünü çıkarmak için modülü doğruca yukarı çekin. İşlemci modülü üzerindeki pimleri eğmemeye dikkat edin.

- İşlemci modülünü ZIF soketinden kaldırın.

## İşlemci Modülünü Değiştirme

Bilgisayarınızın içinde çalışmadan önce, bilgisayarınızla birlikte verilen güvenlik bilgilerini okuyun. En iyi güvenlik uygulamaları hakkında daha fazla bilgi için, [www.dell.com](http://www.dell.com) sitesinde, [www.dell.com/regulatory\\_compliance](http://www.dell.com/regulatory_compliance) sayfasında Mevzuat Uyumluluğu Ana Sayfasına başvurun.

- DİKKAT:** İşlemci zarına dokunmayın. Kam vidası ve işlemci arasındaki temassızlığı engellemek için kam vidasını döndürürken zarın monte edilmiş olduğu altlık üzerinde işlemciye bastırın ve tutun.
- DİKKAT:** İşlemci modülünü yerleştirmeden önce kam kilidinin tam olarak açık konumda olduğundan emin olun. ZIF soketine işlemci modülünü uygun şekilde yerleştirmek güç gerektirmez. Uygun şekilde yerleştirilmeyen bir işlemci modülü temassızlık olmasına veya mikro işlemci ve ZIF soketinde kalıcı hasara yol açabilir.
- NOT:** Yeni bir işlemci takıyorsanız, yapılandırılmış bir termal yüzeyi bulunan yeni bir termal soğutma aksamı veya nasıl takılacağını gösteren dokümanla birlikte yeni bir termal yüzey alırsınız.

- İşlemci modülünün pin-1 köşesini ZIF soketinin pin-1 köşesi ile hizalayın, sonra işlemci modülünü takın.

**NOT:** İşlemci modülünün pin-1 köşesinde, ZIF soketinin pin-1 köşesindeki üçgenle hizalanan bir üçgen vardır.

İşlemci modülü uygun şekilde yerleştirildiğinde dört köşenin tümü aynı yükseklikte hizalanır. Modülün bir veya daha fazla köşesi diğerlerinden daha yüksek olursa, modül uygun şekilde yerleştirilemez.

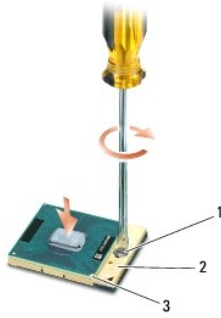

1	ZIF soketi kam vidası	2	ZIF soketi
3	pin-1 köşesi		

- DİKKAT:** İşlemciye zarar vermektan kaçınmak için kam vidasını döndürürken işlemciye dik olacak şekilde tornavidayı tutun.

- Sistem kartına işlemci modülünü takmak için kam vidasını saat yönünde döndürerek ZIF soketini sıkıştırın.
- İşlemci termal soğutma aksamını yerine takın (bkz. [İşlemci Termal Soğutma Aksamını Değiştirme](#)).
- Fanı yerine takın (bkz. [Fanı Değiştirme](#)).
- Taban aksamının alt kısmını yerine takın (bkz. [Taban Aksamının Alt Kısmını Yerine Takma](#)).
- Pili yerine takın (bkz. [Pili Değiştirme](#)).

[İçerik Sayfasına Dön](#)

[İçerik Sayfasına Dön](#)

## İşlemci Termal Soğutma Aksamı

Dell™ Latitude™ E6500 Servis El Kitabı

- [İşlemci Termal Soğutma Aksamını Çıkarma](#)
- [İşlemci Termal Soğutma Aksamını Değiştirme](#)

Bilgisayarınızın içinde çalışmadan önce, bilgisayarınızla birlikte verilen güvenlik bilgilerini okuyun. En iyi güvenlik uygulamaları hakkında daha fazla bilgi için, [www.dell.com](http://www.dell.com) sitesinde, [www.dell.com/regulatory\\_compliance](http://www.dell.com/regulatory_compliance) sayfasında Mevzuat Uyumluluğu Ana Sayfasına başvurun.

Bilgisayarınız için iki tür termal çözüm mevcuttur:

- 1 İki termal soğutma aksamı gerektiren ayrı grafikler.
- 1 Bir termal soğutma aksamı gerektiren entegre grafikler (ayrı grafik işlemcisi içermez).

## İşlemci Termal Soğutma Aksamını Çıkarma

### Ayrı Grafik Termal Soğutma Aksamı

Ayrı grafik seçeneğini içeren bir sistem kartı satın aldıysanız, aşağıdaki adımları tamamlayın:

1. [Bilgisayarınızda Çalışmaya Başlamadan Önce](#) bölümündeki yönergeleri uygulayın.
2. Ekranı kapatın ve bilgisayarı ters çevirin.
3. Taban aksamının alt kısmını çıkarın (bkz. [Taban Aksamının Alt Kısmını Çıkarma](#)).
4. Fanı çıkarın (bkz. [Fanı Çıkarma](#)).
5. İşlemci termal soğutma aksamını sistem kartına sabitleyen dört tutucu vidayı sıra ile gevşetin.
6. Aksamın vidalı ucunu belirli bir açıyla dikkatlice kaldırın, sonra aksamın açık ucunu bilgisayardan çıkarın.

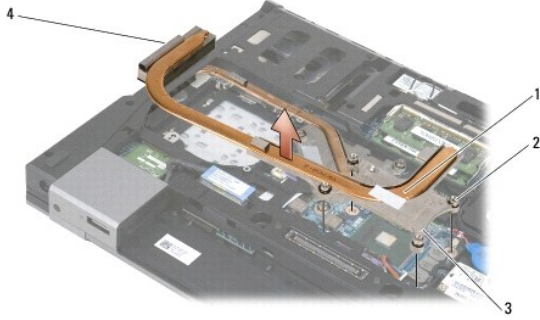

1 İşlemci termal soğutma aksamı	2 tutucu vidalar (4)
3 aksamın vidalı ucu	4 aksamın açık ucu

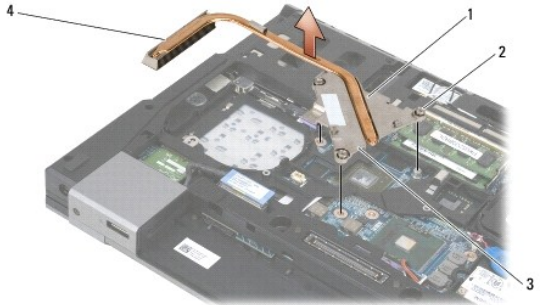

1	işlemci termal soğutma aksamı	2	tutucu vidalar (4)
3	aksamın vidalı ucu	4	aksamın açık ucu

7. Grafik termal soğutma aksamını sistem kartına sabitleyen üç tutucu vidayı gevşetin.
8. Aksamın vidalı ucunu belirli bir açıyla dikkatlice kaldırın, sonra aksamın açık ucunu bilgisayardan çıkarın.

## Tümleşik Grafik Termal Soğutma Aksamı

Tümleşik grafik içeren bir sistem kartı aldıysanız, aşağıdaki adımları tamamlayın:

1. [Bilgisayarınızda Çalışmaya Başlamadan Önce](#) bölümündeki yönergeleri uygulayın.
2. Ekranı kapatın ve bilgisayarı ters çevirin.
3. Taban aksamının alt kısmını çıkarın (bkz. [Taban Aksamının Alt Kısmını Çıkarma](#)).
4. Fanı çıkarın (bkz. [Fanı Çıkarma](#)).
5. Grafik termal soğutma aksamını sistem kartına sabitleyen dört tutucu vidayı gevşetin.
6. Aksamın vidalı ucunu belirli bir açıyla dikkatlice kaldırın, sonra aksamın açık ucunu bilgisayardan çıkarın.

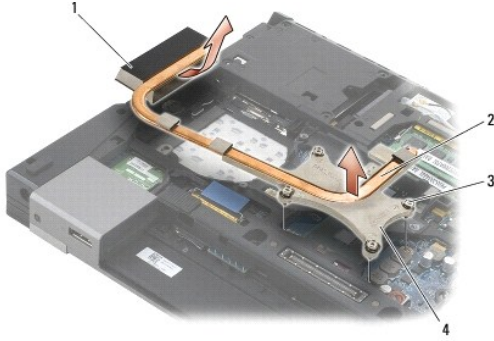

1	aksamın açık ucu	2	işlemci termal soğutma aksamı
3	tutucu vidalar (4)	4	aksamın vidalı ucu

## İşlemci Termal Soğutma Aksamını Değiştirme

Bilgisayarınızın içinde çalışmadan önce, bilgisayarınızla birlikte verilen güvenlik bilgilerini okuyun. En iyi güvenlik uygulamaları hakkında daha fazla bilgi için, [www.dell.com](http://www.dell.com) sitesinde, [www.dell.com/regulatory\\_compliance](http://www.dell.com/regulatory_compliance) sayfasında Mevzuat Uyumluluğu Ana Sayfasına başvurun.

## Ayrı Grafik Termal Soğutma Aksamı

1. Grafik ısı emicisinin açık ucunu belirli bir açıyla bilgisayara yerleştirin, sonra termal soğutma aksamındaki üç tutucu vidayı sistem kartındaki vida delikleriyle hizalayın.
2. İşlemci termal soğutma aksamını sistem kartına takmak için dört tutucu vidayı art arda sıkıştırın.
3. Termal soğutma aksamının açık ucunu belirli bir açıyla bilgisayara yerleştirin, sonra termal soğutma aksamındaki üç tutucu vidayı sistem kartındaki vida delikleriyle hizalayın.
4. Termal soğutma aksamını sistem kartına takmak için dört tutucu vidayı art arda sıkıştırın.
5. Fanı yerine takın (bkz. [Fanı Değiştirme](#)).



6. Taban aksamının alt kısmını yerine takın (bkz. [Taban Aksamının Alt Kısmını Yerine Takma](#)).
7. Pili yerine takın (bkz. [Pil Deęiřtirme](#)).

## Tümleřik Grafik Termal Soęutma Aksamı

1. Termal soęutma aksamının açık ucunu belirli bir açıyla bilgisayara yerleřtirin, sonra termal soęutma aksamındaki dört tutucu vidayı sistem kartındaki vida delikleriyle hizalayın.
2. Termal soęutma aksamını sistem kartına takmak için dört tutucu vidayı art arda sıkıřtırın.
3. Fani yerine takın (bkz. [Fanı Deęiřtirme](#)).
4. Taban aksamının alt kısmını yerine takın (bkz. [Taban Aksamının Alt Kısmını Yerine Takma](#)).
5. Pili yerine takın (bkz. [Pil Deęiřtirme](#)).

---

[İçerik Sayfasına Dön](#)

[İçerik Sayfasına Dön](#)

## I/O Ek Kartı

Dell™ Latitude™ E6500 Servis El Kitabı

- [I/O Ek Kartını Çıkarma](#)
- [I/O Ek Kartını Değiştirme](#)

### I/O Ek Kartını Çıkarma

Bilgisayarınızın içinde çalışmadan önce, bilgisayarınızla birlikte verilen güvenlik bilgilerini okuyun. En iyi güvenlik uygulamaları hakkında daha fazla bilgi için, [www.dell.com](http://www.dell.com) sitesinde, [www.dell.com/regulatory\\_compliance](http://www.dell.com/regulatory_compliance) sayfasında Mevzuat Uyumluluğu Ana Sayfasına başvurun.

- [Bilgisayarınızda Çalışmaya Başlamadan Önce](#) bölümündeki yordamları izleyin.
- Ekranı kapatın ve bilgisayarı ters çevirin.
- Taban aksamının alt kısmını çıkarın (bkz. [Taban Aksamının Alt Kısmını Çıkarma](#)).
- Menteşe kapaklarını çıkarın (bkz. [Menteşe Kapaklarını Çıkarma](#)).
- Avuç içi dayanağı aksamını çıkarın (bkz. [Avuç İçi Dayanağı Aksamını Çıkarma](#)).
- Sistem kartını çıkarın (bkz. [Sistem Kartı Aksamını Çıkarma](#)).
- Modemi çıkarın (bkz. [Modemi Çıkarma](#)).
- İki M2 x 3 mm vidayı I/O ek kartından çıkarın.
- I/O Ek kartını çıkarın.

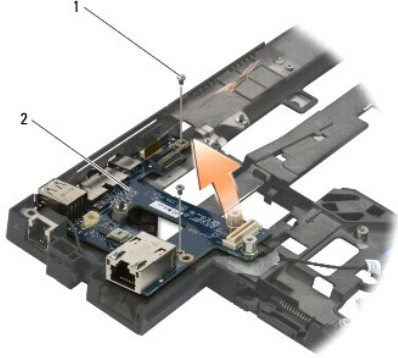

1	M2 x 3 mm vidalar (2)	2	I/O ek kartı
---	-----------------------	---	--------------

### I/O Ek Kartını Değiştirme

Aşağıdaki prosedüre başlamadan önce bilgisayarınızla birlikte gelen güvenlik yönergelerini takip edin.

- I/O ek kartını taban aksamına yerleştirin.
- I/O ek kartını taban aksamına tutturmak için iki M2 x 3 mm vidayı yerine takın.
- Modemi yerine takın (bkz. [Modemi Yerine Takma](#)).

4. Sistem kartını yerine takın (bkz. [Sistem Kartı Aksamını Deęiřtirme](#)).
  5. **Avu ii dayanaęı** aksamını yerine takın (bkz. [Avu İi Dayanaęı Aksamını Yerine Takma](#)).
  6. Menteēe kapaklarını yerine takın (bkz. [Menteēe Kapaklarını Deęiřtirme](#)).
  7. Taban aksamının alt kısmını yerine takın (bkz. [Taban Aksamının Alt Kısmını Yerine Takma](#)).
- 

[İerik Sayfasına Dön](#)

[İçerik Sayfasına Dön](#)

## Ekran

Dell™ Latitude™ E6500 Servis El Kitabı

<a href="#">Ekran Aksamını Çıkarma</a>	<a href="#">Ekran Cevircisi</a>
<a href="#">Ekran Aksamını Değiştirme</a>	<a href="#">Kamera ve Mikrofon Aksamını Çıkarma</a>
<a href="#">Ekran Çerçevesini Çıkarma</a>	<a href="#">Kamera ve Mikrofon Aksamını Değiştirme</a>
<a href="#">Ekran Çerçevesini Yerine Takma</a>	<a href="#">Mandal Askısı Aksamını Çıkarma</a>
<a href="#">Ekran Panelini Çıkarma</a>	<a href="#">Mandal Askısı Aksamını Yerine Takma</a>
<a href="#">Ekran Panelini Değiştirme</a>	<a href="#">Ekran Kapağını Çıkarma</a>
<a href="#">Ekran Paneli Bileziklerini Çıkarma</a>	<a href="#">Ekran Kapağını Yerine Takma</a>
<a href="#">Ekran Paneli Bileziklerini Yerine Takma</a>	

**NOT:** Bazı grafikler, soğuk katot floresan lambalı (CCFL) ekran veya LED ekran sipariş edip etmediğinize bağlı olarak bir miktar farklılık gösterebilir.

## Ekran Aksamını Çıkarma

Bilgisayarınızın içinde çalışmadan önce, bilgisayarınızla birlikte verilen güvenlik bilgilerini okuyun. En iyi güvenlik uygulamaları hakkında daha fazla bilgi için, [www.dell.com](http://www.dell.com) sitesinde, [www.dell.com/regulatory\\_compliance](http://www.dell.com/regulatory_compliance) sayfasında Mevzuat Uyumluluğu Ana Sayfasına başvurun.

1. [Bilgisayarınızda Çalışmaya Başlamadan Önce](#) bölümündeki yönergeleri uygulayın.
2. Ekranı kapatın ve bilgisayarı ters çevirin.
3. Taban aksamının alt kısmını çıkarın (bkz. [Taban Aksamının Alt Kısmını Çıkarma](#)).
4. Mentese kapaklarını çıkarın (bkz. [Mentese Kapaklarını Çıkarma](#)).
5. Ekran kablosunu, WPAN kablosunu ve modem kablosunu çıkarın.

**DİKKAT:** Kabloları çıkardıktan sonra, tümünü bilgisayardan uzak bir yere, arka tarafa yerleştirin.

6. Ekran kablosunu ve kablolu kablolarını (WLAN, WWAN, ve WPAN) çıkarın.

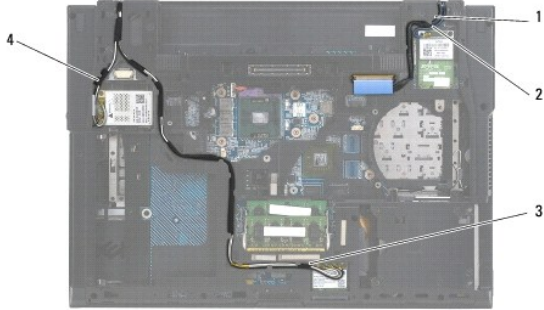

1 ekran kablosu	2 WPAN kablosu
3 WLAN kablosu	4 WWAN kablosu

7. Her bir menteşeden M2,5 x 5 mm vidayı çıkarın.



1 M2,5 x 5 mm vidalar (2)
---------------------------

8. Bilgisayarın üst kısmını yukarı çevirin.
9. Ekranı 90 derece açın ve taban aksamını ekran aksamını kaldırın.



1	ekran aksamı	2	taban aksamı
---	--------------	---	--------------

## Ekran Aksamını Deęiřtirme

Bilgisayarınızın içinde çalışmadan önce, bilgisayarınızla birlikte verilen güvenlik bilgilerini okuyun. En iyi güvenlik uygulamaları hakkında daha fazla bilgi için, [www.dell.com](http://www.dell.com) sitesinde, [www.dell.com/regulatory\\_compliance](http://www.dell.com/regulatory_compliance) sayfasında Mevzuat Uyumluluęu Ana Sayfasına başvurun.

➔ **DİKKAT:** Kabloları çıkardıktan sonra, ekran aksamını kurmadan önce kabloları taban aksamından uzaęa ve arka tarafa yerleřtirin.

1. Ekran menteřelerini bilgisayarın tabanındaki deliklerle hizalayın, sonra ekranı yerine indirin.
2. İki M2,5 x 5 mm vidayı menteřelere geri takın.
3. Ekranı kapatın ve bilgisayarı ters çevirin.
4. Ekran kablosunu ve kablosuz (WLAN, WWAN ve WPAN) kablolarını takın ve kabloları, aksamın arkasındaki tırnaklar da dahil olmak üzere kablo yönlendirme kanalının içindeki her bir tırnaęın içinden geçirin.
5. WWAN anten kablolarını WWAN kartına takın ve kullanılmamıř anten kablolarını, kart yuvasının yanındaki taban aksamı kablo tutucuların içine yerleřtirin.
6. WPAN anten kablosunu WPAN kartına takın ve kullanılmamıř anten kablolarını, kart yuvasının yanındaki taban aksamı kablo tutucuların içine yerleřtirin.
7. WLAN anten kablolarını WLAN kartına takın ve kullanılmamıř anten kablolarını, kart yuvasının yanındaki taban aksamı kablo tutucuların içine yerleřtirin.
8. Sistem kartındaki ekran kablosu konektörüne ekran kablosunu takın.
9. Menteře kapaklarını yerine takın (bkz. [Menteře Kapaklarını Deęiřtirme](#)).
10. Taban aksamının alt kısmını yerine takın (bkz. [Taban Aksamının Alt Kısmını Yerine Takma](#)).
11. Pili yerine takın (bkz. [Pil Deęiřtirme](#)).

## Ekran Çerçevesini Çıkarma

Bilgisayarınızın içinde çalışmadan önce, bilgisayarınızla birlikte verilen güvenlik bilgilerini okuyun. En iyi güvenlik uygulamaları hakkında daha fazla bilgi için, [www.dell.com](http://www.dell.com) sitesinde, [www.dell.com/regulatory\\_compliance](http://www.dell.com/regulatory_compliance) sayfasında Mevzuat Uyumluluęu Ana Sayfasına başvurun.

1. [Bilgisayarınızda Çalışmaya Başlamadan Önce](#) bölümündeki yönergeleri uygulayın.
2. Ekran aksamını çıkarın (bkz. [Ekran Aksamını Çıkarma](#)).

- ➔ **DİKKAT:** Çerçevenin ekran kapağında çıkarılması, çerçeveye zarar vermemek için özel dikkat gerektirir.
- ➔ **DİKKAT:** Çerçevenin sol ve sağ tarafındaki kapamaları serbest bırakmak için, çerçeve taraflarını *uzağa veya LCD'nin dışına* kaldırarak itin. Kapamaları çerçevenin üst ve alt kısmı boyunca serbest bırakmak için, çerçeyi kaldırırken üst veya alt kısmını ekrana *doğru veya ekranın içine* çekin. Köşeler, özellikle de LED ekran panelleriyle birlikte kullanılan çerçeveler için özel dikkat gerekir.
- ➔ **DİKKAT:** Çerçeveni çıkarırken ekranı çizmemeye dikkat edin.

3. Çerçeveni sol ve sağ kenarından ve alt ekran panelinin üst kısmından dikkatle kaldırıp çıkarın.
4. Tüm kapamalar serbest bırakıldıktan sonra çerçeveni ekran aksamından kaldırın.

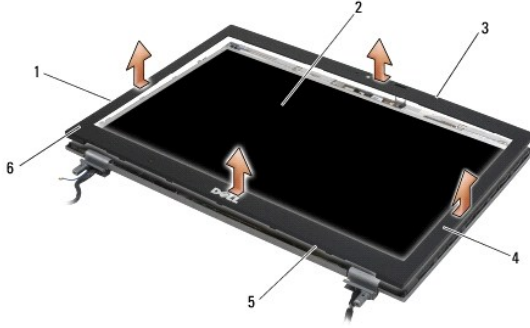

1	çerçevenin sol tarafı	2	ekran paneli
3	çerçevenin üstü	4	çerçevenin sağ tarafı
5	çerçevenin altı	6	ekran çerçevesi

## Ekran Çerçevesini Yerine Takma

Bilgisayarınızın içinde çalışmadan önce, bilgisayarınızla birlikte verilen güvenlik bilgilerini okuyun. En iyi güvenlik uygulamaları hakkında daha fazla bilgi için, [www.dell.com](http://www.dell.com) sitesinde, [www.dell.com/regulatory\\_compliance](http://www.dell.com/regulatory_compliance) sayfasında Mevzuat Uyumluluğu Ana Sayfasına başvurun.

1. Ekran panelindeki mandal kancasını ekran çerçevesindeki küçük dikdörtgen açıklıkla hizalayın.
- ➔ **DİKKAT:** Çerçevenin sol ve sağ tarafındaki kapamaları devreye sokmak için, çerçeveye bastırırken çerçevenin kenarlarını *ekrana veya ekranın içine* doğru çekin. Çerçevenin üst ve alt kısmı boyunca yer alan kapamaları devreye sokmak için, çerçeveni aşağı doğru bastırırken çerçevenin üst veya alt kısmını ekrandan *uzağa veya ekranın dışına* doğru itin.
2. Herhangi bir köşeden başlayarak ekran paneline tutturmak için çerçeveni yavaşça yerine oturtmak üzere parmaklarınızı kullanın.
3. Ekran aksamını yerine takın (bkz. [Ekran Aksamını Değiştirme](#)).

## Ekran Panelini Çıkarma

Bilgisayarınızın içinde çalışmadan önce, bilgisayarınızla birlikte verilen güvenlik bilgilerini okuyun. En iyi güvenlik uygulamaları hakkında daha fazla bilgi için, [www.dell.com](http://www.dell.com) sitesinde, [www.dell.com/regulatory\\_compliance](http://www.dell.com/regulatory_compliance) sayfasında Mevzuat Uyumluluğu Ana Sayfasına başvurun.

1. [Bilgisayarınızda Çalışmaya Başlamadan Önce](#) bölümündeki yönergeleri uygulayın.
2. Ekran aksamını çıkarın (bkz. [Ekran Aksamını Çıkarma](#)).
3. Ekran çerçevesini çıkarın (bkz. [Ekran Çerçevesini Çıkarma](#)).
4. Ekran panelinden dört adet M2,5 x 5 mm vidayı çıkarın.

## CCFL Ekran Panelini Çıkarma

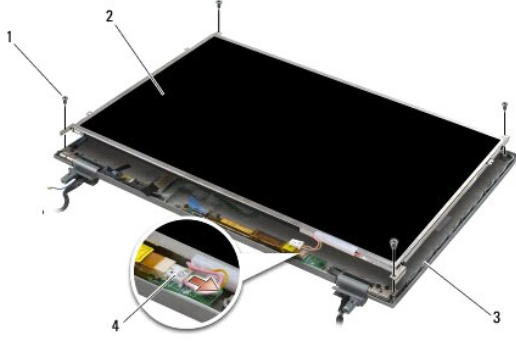

1	M2,5 x 5 mm vidalar (4)	2	ekran paneli
3	ekran kapađı	4	çevirici arka ışığı kablosu

1. Dönüştürücü arka ışığı çeviriciden ayırın.

⚠ **DİKKAT:** Ekran kapađındaki menteşeler ve kablolarla ekrana zarar vermemeye dikkat edin.

2. Ekran panelini ekran kapađının dışına kaldırın ve ekran panelini çalışma alanınızın üzerine düz bir şekilde uzatın.

3. Ekran kablosunu ayırın ve kabloyu çıkarmak için serbest bırakma tırnaklarını aynı anda sıkın.

4. Gerekirse ekran paneli bileziklerini çıkarın (bkz. [Ekran Paneli Bileziklerini Çıkarma](#)).

## LED Ekran Panelini Çıkarma

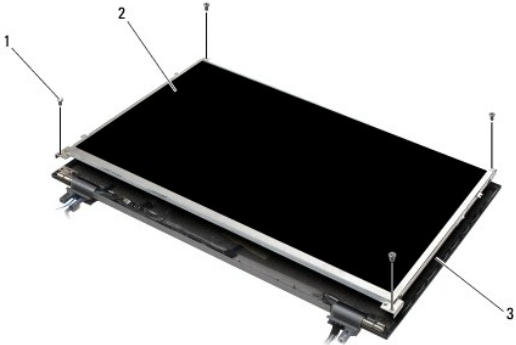

1	M2,5 x 5 mm vidalar (4)	2	ekran paneli
3	ekran kapađı		

⚠ **DİKKAT:** Ekran kapađındaki menteşeler ve kablolarla ekrana zarar vermemeye dikkat edin.

1. Ekran panelini ekran kapađının dışına kaldırın ve ekran panelini çalışma alanınızın üzerine düz bir şekilde uzatın.

2. Ekran kablosunu ayırmak için çekme tırnađını çekin.

## Ekran Panelini Deđiştirme

Bilgisayarınızın içinde çalışmadan önce, bilgisayarınızla birlikte verilen güvenlik bilgilerini okuyun. En iyi güvenlik uygulamaları hakkında daha fazla bilgi için, [www.dell.com](http://www.dell.com) sitesinde, [www.dell.com/regulatory\\_compliance](http://www.dell.com/regulatory_compliance) sayfasında Mevzuat Uyumluluđu Ana Sayfasına başvurun.

Ekran paneli bileziklerini çıkardıysanız, bunları yerine takın (bkz. [Ekran Paneli Bileziklerini Yerine Takma](#)).

## CCFL Ekran Panelini Yerine Takma

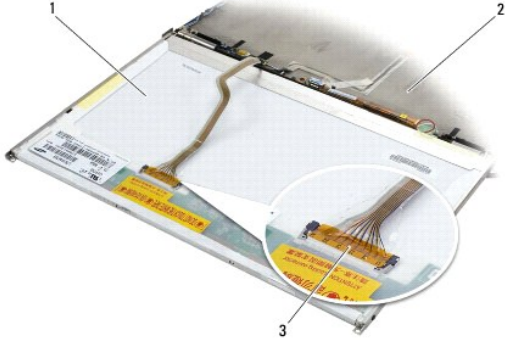

1	ekran paneli	2	ekran kapağı
3	ekran kablosu		

1. Ekran panelinin arkasındaki konektöre ekran kablosunu takın.
2. Ekran kablosunu ekran kapağının üzerindeki mandalın çevresinden dolaştırın ve ekran panelini yerine oturtun.
3. Arka ışık kablosunu çeviriciye bağlayın.
4. Ekran panelini ekran kapağına sabitleyen iki M2,5 x 5 mm vidayı yerine takın.
5. Ekran çerçevesini yerine takın (bkz. [Ekran Çerçevesini Yerine Takma](#)).
6. Ekran aksamını yerine takın (bkz. [Ekran Aksamını Değiştirme](#)).

## LED Ekran Panelini Yerine Takma

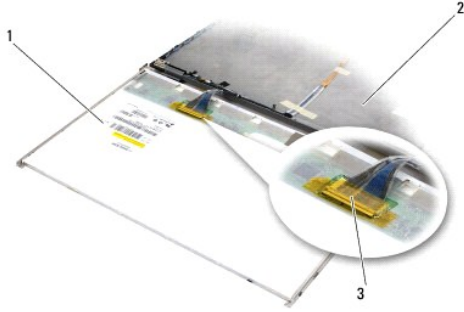

1	ekran paneli	2	ekran kapağı
3	ekran kablosu		

1. Ekran panelinin arkasındaki konektöre ekran kablosunu takın.
2. Ekran kablosunu ekran kapağının üzerindeki mandalın çevresinden dolaştırın ve ekran panelini yerine oturtun.
3. Ekran panelini ekran kapağına sabitleyen dört M2,5 x 5 mm vidayı yerine takın.
4. Ekran çerçevesini yerine takın (bkz. [Ekran Çerçevesini Yerine Takma](#)).
5. Ekran aksamını yerine takın (bkz. [Ekran Aksamını Değiştirme](#)).



## Ekran Paneli Bileziklerini Çıkarma

1. İki M2,5 x 5 mm vidanın her birini (ve CCFL ekranları için iki plastik fişin her birini) ekran panelinin iki tarafındaki ekran paneli bileziklerinden çıkarın.
2. Ekran paneli bileziklerini çıkarın.



1	ekran paneli	2	M2,5 x 5 mm vidalar (2)
3	plastik fişler (yalnız 2—CCFL ekranlar)	4	ekran paneli bilezikleri

## Ekran Paneli Bileziklerini Yerine Takma

**NOT:** Ekran paneli bilezikleri "L" (sol) ve "R" (sağ) olarak etiketlenmiştir.

1. Ekran paneli bileziklerini yerine takın.
2. Ekran paneli bileziklerinin üzerindeki iki M2,5 x 5 mm vidanın her birini (ve CCFL ekranları için iki plastik fişi) yerine takın.

## Ekran Çeviricisi

### Ekran Çeviricisini Çıkarma

Bilgisayarınızın içinde çalışmadan önce, bilgisayarınızla birlikte verilen güvenlik bilgilerini okuyun. En iyi güvenlik uygulamaları hakkında daha fazla bilgi için, [www.dell.com](http://www.dell.com) sitesinde, [www.dell.com/regulatory\\_compliance](http://www.dell.com/regulatory_compliance) sayfasında Mevzuat Uyumluluğu Ana Sayfasına başvurun.

1. [Bilgisayarınızda Çalışmaya Başlamadan Önce](#) bölümündeki yönergeleri uygulayın.
2. Ekran aksamını çıkarın (bkz. [Ekran Aksamını Çıkarma](#)).
3. Ekran çerçevesini çıkarın (bkz. [Ekran Çerçevesini Çıkarma](#)).
4. Ekran çeviricisindeki iki M2 x 3 mm vidayı çıkarın.
5. İki ekran çeviricisi konektörünün bağlantısını kesin.
6. Ekran çeviricisini üst kapağın dışına doğru kaldırın.

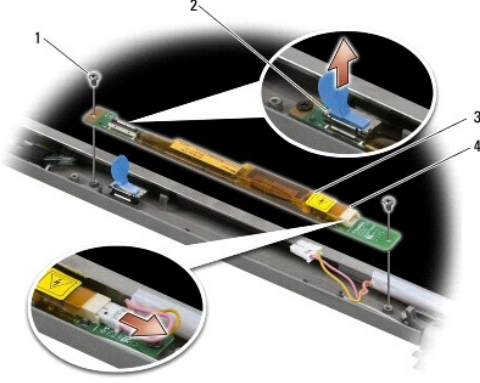

1	M2 x 3 mm vidalar (2)	2	ekran çeviricisi konektörü
3	ekran çeviricisi	4	ekran çeviricisi konektörü

## Ekran Çeviricisini Deęiřtirme

Bilgisayarınızın içinde çalışmadan önce, bilgisayarınızla birlikte verilen güvenlik bilgilerini okuyun. En iyi güvenlik uygulamaları hakkında daha fazla bilgi için, [www.dell.com](http://www.dell.com) sitesinde, [www.dell.com/regulatory\\_compliance](http://www.dell.com/regulatory_compliance) sayfasında Mevzuat Uyumluluęu Ana Sayfasına başvurun.

1. İki ekran çeviricisi konektörünü ekran çeviricisine takın.
2. Ekran çeviricisini sabitleyen iki M2 x 3 mm vidayı yerine takın.
3. Ekran çerçevesini yerine takın (bkz. [Ekran Çerçevesini Yerine Takma](#)).
4. Ekran aksamını yerine takın (bkz. [Ekran Aksamını Deęiřtirme](#)).

## Kamera ve Mikrofon Aksamını Çıkarma

Bilgisayarınızın içinde çalışmadan önce, bilgisayarınızla birlikte verilen güvenlik bilgilerini okuyun. En iyi güvenlik uygulamaları hakkında daha fazla bilgi için, [www.dell.com](http://www.dell.com) sitesinde, [www.dell.com/regulatory\\_compliance](http://www.dell.com/regulatory_compliance) sayfasında Mevzuat Uyumluluęu Ana Sayfasına başvurun.

**NOT:** Kamera ve mikrofon aksamı isteęe baęlıdır ve bilgisayarınızla birlikte gönderilmeyebilir.

1. [Bilgisayarınızda Çalışmaya Başlamadan Önce](#) bölümündeki yönergeleri uygulayın.
2. Ekran aksamını çıkarın (bkz. [Ekran Aksamını Çıkarma](#)).
3. Ekran çerçevesini çıkarın (bkz. [Ekran Çerçevesini Çıkarma](#)).
4. Küçük konektör kolunu kamera/mikrofon kablosunun üzerine kaldırın.
5. M2 x 3 mm tutucu vidayı gevşetin ve kamera/mikrofon aksamını belirli bir açıyla dikkatlice kaldırıp kamera/mikrofon kablosunu çıkarın.

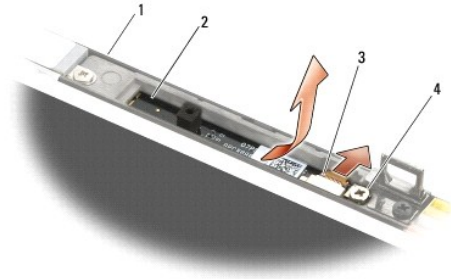

1	ekran kapađı	2	kamera mikrofon aksamı
3	kamera mikrofon kablosu	4	M2 x 3 mm vida (1)

## Kamera ve Mikrofon Aksamını Deđiřtirme

Bilgisayarınızın iinde alıřmadan nce, bilgisayarınızla birlikte verilen gvenlik bilgilerini okuyun. En iyi gvenlik uygulamaları hakkında daha fazla bilgi iin, [www.dell.com](http://www.dell.com) sitesinde, [www.dell.com/regulatory\\_compliance](http://www.dell.com/regulatory_compliance) sayfasında Mevzuat Uyumluluđu Ana Sayfasına bařvurun.

1. Kamera/mikrofon kablosunun kablo konektrn kamera/mikrofon aksamının zerindeki konektre kaydırın.
2. Kamera/mikrofon aksamının zerindeki konektr kolunu kapatın.
3. Kamera/mikrofon aksamını belirli bir ayla, ekran kapađındaki mandalla hizalayın.
4. Kamera/mikrofon aksamını ekran kapađına sabitleyen M2 x 3 mm vidayı sıkın.
5. Ekran erevesini yerine takın (bkz. [Ekran erevesini Yerine Takma](#)).
6. Ekran aksamını yerine takın (bkz. [Ekran Aksamını Deđiřtirme](#)).

## Mandal Askısı Aksamını ıkarma

Bilgisayarınızın iinde alıřmadan nce, bilgisayarınızla birlikte verilen gvenlik bilgilerini okuyun. En iyi gvenlik uygulamaları hakkında daha fazla bilgi iin, [www.dell.com](http://www.dell.com) sitesinde, [www.dell.com/regulatory\\_compliance](http://www.dell.com/regulatory_compliance) sayfasında Mevzuat Uyumluluđu Ana Sayfasına bařvurun.

1. [Bilgisayarınızda alıřmaya Bařlamadan nce](#) blmndeki ynergeleri uygulayın.
2. Ekran aksamını ıkarın (bkz. [Ekran Aksamını ıkarma](#)).
3. Ekran erevesini ıkarın (bkz. [Ekran erevesini ıkarma](#)).
4. M2,5 x 5 mm vidayı ıkarın.
5. nden dođru itin ve dıřarı ekmek iin stabilizr ubukları kaldırın.

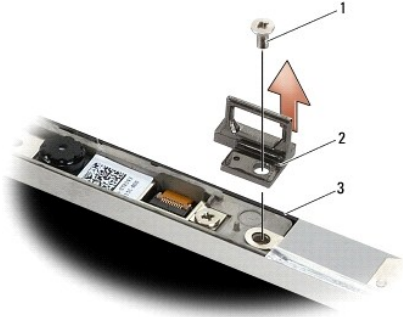

1	M2,5 x 5 mm vida	2	mandal askısı aksamı
3	ekran kapađı		

## Mandal Askısı Aksamını Yerine Takma

Bilgisayarınızın iinde alıřmadan nce, bilgisayarınızla birlikte verilen gvenlik bilgilerini okuyun. En iyi gvenlik uygulamaları hakkında daha fazla bilgi iin, [www.dell.com](http://www.dell.com) sitesinde, [www.dell.com/regulatory\\_compliance](http://www.dell.com/regulatory_compliance) sayfasında Mevzuat Uyumluluđu Ana Sayfasına bařvurun.

1. Aksamın ve kapağın üzerindeki vida deliklerini hizalayarak, mandal askısı aksamını ekran kapağına yerleştirin.
2. M2,5 x 5 mm vidayı yerine takın.
3. Ekran çerçevesini yerine takın (bkz. [Ekran Çerçevesini Yerine Takma](#)).
4. Ekran aksamını yerine takın (bkz. [Ekran Aksamını Değiştirme](#)).

## Ekran Kapağını Çıkarma

Bilgisayarınızın içinde çalışmadan önce, bilgisayarınızla birlikte verilen güvenlik bilgilerini okuyun. En iyi güvenlik uygulamaları hakkında daha fazla bilgi için, [www.dell.com](http://www.dell.com) sitesinde, [www.dell.com/regulatory\\_compliance](http://www.dell.com/regulatory_compliance) sayfasında Mevzuat Uyumluluğu Ana Sayfasına başvurun.

1. [Bilgisayarınızda Çalışmaya Başlamadan Önce](#) bölümündeki yönergeleri uygulayın.
2. Ekran aksamını çıkarın (bkz. [Ekran Aksamını Çıkarma](#)).
3. Ekran çerçevesini çıkarın (bkz. [Ekran Çerçevesini Çıkarma](#)).
4. Ekran panelini çıkarın (bkz. [Ekran Panelini Çıkarma](#)).
5. Varsa, kamera ve mikrofon aksamını çıkarın (bkz. [Kamera ve Mikrofon Aksamını Çıkarma](#)).
6. Ekran kablosunu ekran panelinin arkasından ayırın ve paneli kaldırın.

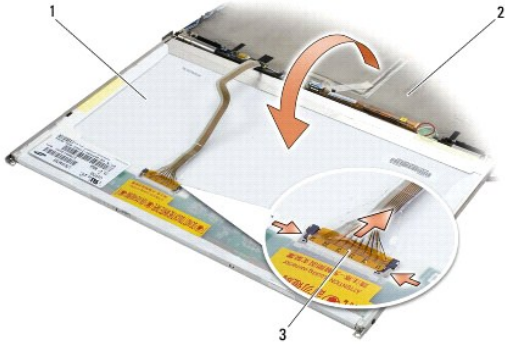

1	ekran paneli	2	ekran kapağı
3	ekran kablosu		

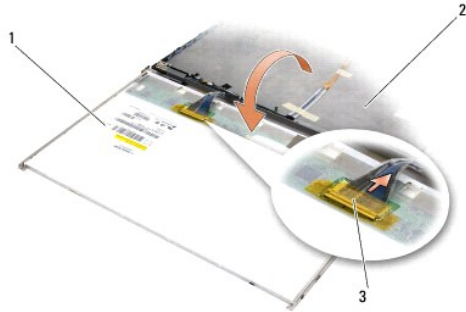

1	ekran paneli	2	ekran kapağı
3	ekran kablosu		

## Ekran Kapađını Yerine Takma

Bilgisayarınızın iinde alıřmadan nce, bilgisayarınızla birlikte verilen gvenlik bilgilerini okuyun. En iyi gvenlik uygulamaları hakkında daha fazla bilgi iin, [www.dell.com](http://www.dell.com) sitesinde, [www.dell.com/regulatory\\_compliance](http://www.dell.com/regulatory_compliance) sayfasında Mevzuat Uyumluluđu Ana Sayfasına bařvurun.

1. Ekran kapađının ambalajını ıkarın.
2. Ekran panelinin arkasındaki konektre ekran kablosunu takın.
3. Bilgisayarınızla birlikte sipariř ettiyseniz, kamera ve mikrofon aksamını yerine takın (bkz. [Kamera ve Mikrofon Aksamını Deđiřtirme](#)).

**⚠ DİKKAT:** Ekran panelini yerine takarken, ekran kapađı zerindeki ıkarılmıř kabloların kapađın uzađında olduđundan ve panelin altına sıkıřmadıđından emin olun.

4. Ekran panelini yerine takın (bkz. [Ekran Panelini Deđiřtirme](#)).
5. Ekran erevesini yerine takın (bkz. [Ekran erevesini Yerine Takma](#)).
6. Ekran aksamını yerine takın (bkz. [Ekran Aksamını Deđiřtirme](#)).

---

[İerik Sayfasına Dn](#)

[İçerik Sayfasına Dön](#)

## Fan

Dell™ Latitude™ E6500 Servis El Kitabı

- [Fanı Çıkarma](#)
- [Fanı Değiştirme](#)

### Fanı Çıkarma

Bilgisayarınızın içinde çalışmadan önce, bilgisayarınızla birlikte verilen güvenlik bilgilerini okuyun. En iyi güvenlik uygulamaları hakkında daha fazla bilgi için, [www.dell.com](http://www.dell.com) sitesinde, [www.dell.com/regulatory\\_compliance](http://www.dell.com/regulatory_compliance) sayfasında Mevzuat Uyumluluğu Ana Sayfasına başvurun.

1. [Bilgisayarınızda Çalışmaya Başlamadan Önce](#) bölümündeki yönergeleri uygulayın.
2. Ekranı kapatın ve bilgisayarı ters çevirin.
3. Taban aksaminin alt kısmını çıkarın (bkz. [Taban Aksamının Alt Kısmını Çıkarma](#)).
4. Fanı bilgisayarın tabanına tutturun üç M2,5 x 5 mm vidayı sökün.
5. Fan konektörünü sistem kartından ayırın.
6. Fanı çıkarmak için belirli bir açıyla kaldırın.

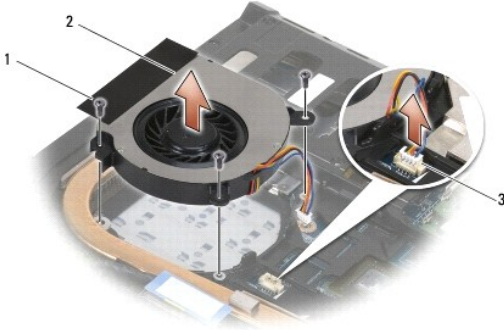

1	M2,5 x 5 mm vidalar (3)	2	fan
3	fan konektörü		

### Fanı Değiştirme

Bilgisayarınızın içinde çalışmadan önce, bilgisayarınızla birlikte verilen güvenlik bilgilerini okuyun. En iyi güvenlik uygulamaları hakkında daha fazla bilgi için, [www.dell.com](http://www.dell.com) sitesinde, [www.dell.com/regulatory\\_compliance](http://www.dell.com/regulatory_compliance) sayfasında Mevzuat Uyumluluğu Ana Sayfasına başvurun.

1. Fanı belirli bir açıyla yerleştirin ve fanın üzerindeki vida deliklerini ısı emicisindeki vida delikleriyle hizalayarak aşağı doğru itin.
2. Fanı bilgisayarın tabanına tutturmak üzere üç M2,5 x 5 mm vidayı yerine takın.
3. Fan konektörünü sistem kartı konektörüne bağlayın.
4. Taban aksamının alt kısmını yerine takın (bkz. [Taban Aksamının Alt Kısmını Yerine Takma](#)).

[İçerik Sayfasına Dön](#)

[İçerik Sayfasına Dön](#)

## Flash Önbellek Modülleri

Dell™ Latitude™ E6500 Servis El Kitabı

- [FCM Kartını Çıkarma](#)
- [FCM Kartını Yerine Takma](#)

Bilgisayarınızın içinde çalışmadan önce, bilgisayarınızla birlikte verilen güvenlik bilgilerini okuyun. En iyi güvenlik uygulamaları hakkında daha fazla bilgi için, [www.dell.com](http://www.dell.com) sitesinde, [www.dell.com/regulatory\\_compliance](http://www.dell.com/regulatory_compliance) sayfasında Mevzuat Uyumluluğu Ana Sayfasına başvurun.

Flash Önbellek Modülleri (FCM'ler), bilgisayarınızın performansını geliştirmeye yardım eden dahili bellek kartlarıdır. FCM'leri WWAN veya WPAN Mini Kart yuvasına takabilirsiniz.

**NOT:** FCM'ler yalnız Windows Vista® işletim sistemiyle uyumludur.

Bilgisayarınızla birlikte bir FCM kartı sipariş ettiyseniz, kart zaten takılıdır.

### FCM Kartını Çıkarma

1. [Bilgisayarınızda Çalışmaya Başlamadan Önce](#) bölümündeki yordamları izleyin.
2. Ekranı kapatın ve bilgisayarı ters çevirin.
3. Taban aksaminin alt kısmını çıkarın (bkz. [Taban Aksaminin Alt Kısmını Çıkarma](#)).
4. Sol menteşe kapağını çıkarın (bkz. [Menteşe Kapaklarını Çıkarma](#)).
5. FCM kartından M2 x 3 mm vidayı çıkarın.  
Kart 45 derecelik bir açıda ortaya çıkar.
6. FCM kartını 45 derecelik bir açıyla kaydırarak konektöründen çıkarın.

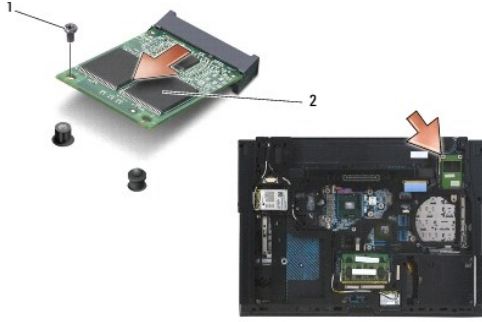

1	M2 x 3 mm vida	2	WPAN/UWB/FCM kartı
---	----------------	---	--------------------

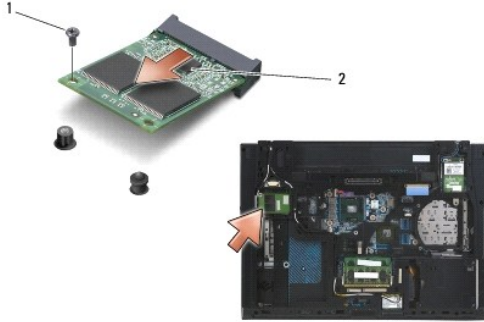

1	M2 x 3 mm vida	2	WWAN/FCM kartı
---	----------------	---	----------------

---

## FCM Kartını Yerine Takma

- ➔ **DİKKAT:** Konektörler doğru biçimde takılmak üzere kilitlemiştir. Direnç hissederseniz, kartın ve sistem kartının üzerindeki konektörleri denetleyin ve kartı yeniden hizalayın.
- ➔ **DİKKAT:** FCM kartının zarar görmesini önlemek için, kartı yerine taktığınız sırada kabloların kartın altında olmadığından emin olun.
- ➔ **DİKKAT:** Mini Kart yuvası, yuvanın içine yerleştirilen WPAN/UWB/FCM'ye sahiptir. Diğer Mini Kart yuvalarına FCM kartlarını yerleştirmeyin.

1. FCM kartını konektöre kaydırın.
2. Kartı hizalama direğine bastırın ve o konumda tutun.
3. Vidayı FCM kartına geri takın.
4. Sol menteşe kapağını yerine takın (bkz. [Menteşe Kapaklarını Deđiştirme](#)).
5. Taban aksaminin alt kısmını yerine takın (bkz. [Taban Aksaminin Alt Kısmını Yerine Takma](#)).
6. Pili yerine takın (bkz. [Pil Deđiştirme](#)).

---

[İçerik Sayfasına Dön](#)



[İçerik Sayfasına Dön](#)

## Sabit Sürücü

Dell™ Latitude™ E6500 Servis El Kitabı

- [Sabit Sürücüyü Çıkarma](#)
- [Sabit Sürücüyü Değiştirme](#)

**NOT:** Dell, kendisi dışındaki kaynaklardan sağlanan sabit sürücüler için uygunluk garantisi vermez veya destek sağlamaz.

### Sabit Sürücüyü Çıkarma

Bilgisayarınızın içinde çalışmadan önce, bilgisayarınızla birlikte verilen güvenlik bilgilerini okuyun. En iyi güvenlik uygulamaları hakkında daha fazla bilgi için, [www.dell.com](http://www.dell.com) sitesinde, [www.dell.com/regulatory\\_compliance](http://www.dell.com/regulatory_compliance) sayfasında Mevzuat Uyumluluğu Ana Sayfasına başvurun.

Sürücü sıcakken bilgisayardan sabit sürücüyü çıkartıyorsanız sabit sürücünün metal yuvasına dokunmayın.

**DİKKAT:** Veri kaybını önlemek için, sabit sürücüyü çıkarmadan önce bilgisayarınızı kapatın. Sabit sürücüyü bilgisayar açıkken veya Uyku modundayken çıkarmayın.

**NOT:** Sabit sürücüler aşırı derecede naziktir. Sabit sürücüyü çok dikkatli tutun.

Sabit sürücü yuvasından sabit sürücüyü çıkarmak için:

- [Bilgisayarınızda Çalışmaya Başlamadan Önce](#) bölümündeki yordamları izleyin.
- Bilgisayarı temiz, düz bir yüzeye ters biçimde yerleştirin.

**DİKKAT:** Sabit sürücü bilgisayarın içinde değilken, sürücüyü koruyucu antistatik paket içinde saklayın.

- Taban aksamının alt kısmını çıkarın (bkz. [Taban Aksamının Alt Kısmını Çıkarma](#)).

**NOT:** Sabit sürücü, taban aksamının alt kısmı çıkarılarak veya çıkarılmadan alınabilir. Ancak yalnızca sabit sürücüyü çıkarmıyorsanız, önce taban aksamının alt kısmını çıkarmanız gerekir.

- Sabit sürücüyü tutturan dört M3 x 3 mm vidayı ("H" işareti içerir) çıkarın.
- Sabit sürücüyü bilgisayarın dışına kaydırın.

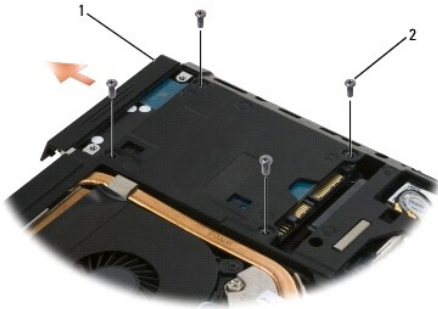

1	sabit sürücü	2	M3 x 3 mm vidalar (4)
---	--------------	---	-----------------------

- Vidayı çerçeveden çıkarın ve vidayı sabit sürücüden alın.

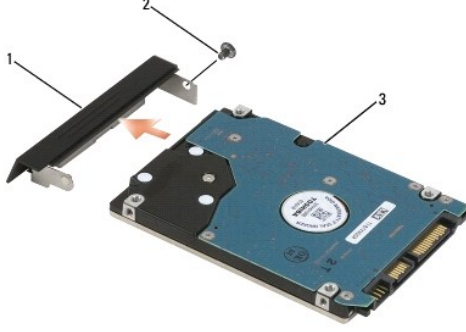

1	sabit sürücü çerçevesi	2	M3 x 3 mm vida
3	sabit sürücü		

## Sabit Sürücüyü Deęiřtirme

1. Sabit sürücüyü yenisiyle deęiřtiriyorsanız, yeni sürücüyü ambalajından çıkarın.

Sabit sürücüyü saklamak veya nakletmek için orijinal ambalajını saklayın.

**DİKKAT:** Sürücüyü yerine kaydırmak için sıkı ve eřit bir basınç uygulayın. Ařırı güç kullanırsanız, konektöre zarar verebilirsiniz.

2. Çerçeveyi sabit sürücüye vidalayın.
3. Sabit sürücüyü iyice oturana kadar yuvasına kaydırın.
4. Çıkarılmıřsa, taban aksamının alt kısmını yerine takın (bkz. [Taban Aksamının Alt Kısmını Yerine Takma](#)).
5. Dört adet M3 x 3 mm sabit sürücü vidasını yerine takın.
6. Pili deęiřtirme.
7. Bilgisayarı, üst tarafı yukarı gelecek řekilde çevirin, ekranı açın ve bilgisayarınızı bařlatın.
8. Yeni bir sürücü yüklediyseniz, önyüklemeyi deneyin. Önyükleme yapmıyorsa:
  1. Bilgisayarınızın iřletim sistemini kurmak için *Operating System* (İřletim Sistemi) kurulum ortamını kullanın (bilgi için *Setup and Quick Reference Guide*'a (Kurulum ve Hızlı Bařvuru Kılavuzu) bakın).
  1. Bilgisayarınızın sürücü ve yardımcı programlarını yüklemek için *Drivers and Utilities* (Sürücüler ve Yardımcı Programlar) ortamını kullanın (bilgi için *Setup and Quick Reference Guide*'a (Kurulum ve Hızlı Bařvuru Kılavuzu) bakın).

[İçerik Sayfasına Dön](#)

[İçerik Sayfasına Dön](#)

## Menteşe Kapakları

Dell™ Latitude™ E6500 Servis El Kitabı

- [Menteşe Kapaklarını Çıkarma](#)
- [Menteşe Kapaklarını Değiştirme](#)

### Menteşe Kapaklarını Çıkarma

Bilgisayarınızın içinde çalışmadan önce, bilgisayarınızla birlikte verilen güvenlik bilgilerini okuyun. En iyi güvenlik uygulamaları hakkında daha fazla bilgi için, [www.dell.com](http://www.dell.com) sitesinde, [www.dell.com/regulatory\\_compliance](http://www.dell.com/regulatory_compliance) sayfasında Mevzuat Uyumluluğu Ana Sayfasına başvurun.

Menteşe kapakları birbirinin yerine kullanılamaz; sol taraftaki çok modlu Ekran Bağlantı Noktasını, sağ taraftaki RJ-45 ağ konektörünü kapatır.

1. [Bilgisayarınızda Çalışmaya Başlamadan Önce](#) bölümündeki yordamları izleyin.
2. Ekranı kapatın ve bilgisayarı ters çevirin.
3. İki M2,5 x 5 mm vidayı menteşe kapaklarından çıkartın.
4. Her bir menteşe kapağını bilgisayardan kaydırın ve kaldırarak çıkarın.

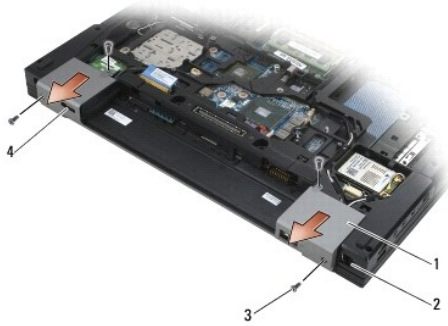

1	menteşe kapakları	2	RJ-11 ağ konektörü
3	M2,5 x 5 mm vidalar (2)	4	ekran bağlantı noktası

### Menteşe Kapaklarını Değiştirme

1. Sol menteşe kapağını ekran bağlantı noktasının üzerine, sağ menteşe kapağını RJ-45 ağ konektörünün üzerine kaydırın.
2. Her bir menteşe kapağındaki M2,5 x 5 mm vidayı yerine takın.

[İçerik Sayfasına Dön](#)





1	M2 x 3 mm vidalar (2)	2	tırnaklar (5)
3	klavye konektörü		

4. Gösterge panelini bilgisayarın üstüne geri takın ve paneli dikkatle yerine oturtun.
5. LED kapağını yerine takın (bkz. [LED Kapağını Yerine Takma](#)).
6. Mentеше kapaklarını yerine takın (bkz. [Mentеше Kapaklarını Deđiştirme](#)).
7. Ekranı kapatın ve bilgisayarı ters çevirin.
8. Pili çıkarın (bkz. [Pil Deđiştirme](#)).

---

[İçerik Sayfasına Dön](#)

[İçerik Sayfasına Dön](#)

## LED Kapağı

Dell™ Latitude™ E6500 Servis El Kitabı

- [LED Kapağını Çıkarma](#)
- [LED Kapağını Yerine Takma](#)

### LED Kapağını Çıkarma

Bilgisayarınızın içinde çalışmadan önce, bilgisayarınızla birlikte verilen güvenlik bilgilerini okuyun. En iyi güvenlik uygulamaları hakkında daha fazla bilgi için, [www.dell.com](http://www.dell.com) sitesinde, [www.dell.com/regulatory\\_compliance](http://www.dell.com/regulatory_compliance) sayfasında Mevzuat Uyumluluğu Ana Sayfasına başvurun.

1. [Bilgisayarınızda Çalışmaya Başlamadan Önce](#) bölümündeki yordamları izleyin.
2. Ekranı kapatın ve bilgisayarı ters çevirin.
3. Taban aksamının alt kısmını çıkarın (bkz. [Taban Aksamının Alt Kısmını Çıkarma](#)).
4. Mentеше kapaklarını çıkarın (bkz. [Mentеше Kapaklarını Çıkarma](#)).
5. Ekran aksamını çıkarın (bkz. [Ekran](#)).
6. Bilgisayarı ters çevirin ve pil bölümündeki LED kapağını bilgisayarın üstüne tutturana dört tırnağı bulun. Bir plastik işaretleyici kullanarak LED kapağını serbest bırakmak için tırnakları yavaşça itin.



1	LED kapağı	2	çizici
---	------------	---	--------

### LED Kapağını Yerine Takma

Bilgisayarınızın içinde çalışmadan önce, bilgisayarınızla birlikte verilen güvenlik bilgilerini okuyun. En iyi güvenlik uygulamaları hakkında daha fazla bilgi için, [www.dell.com](http://www.dell.com) sitesinde, [www.dell.com/regulatory\\_compliance](http://www.dell.com/regulatory_compliance) sayfasında Mevzuat Uyumluluğu Ana Sayfasına başvurun.

1. Belli bir açıda çalışarak LED kapağını her seferinde bir tırnak olacak şekilde yerine oturtun.
2. Ekran aksamını yerine takın (bkz. [Ekran](#)).
3. Mentеше kapaklarını yerine takın (bkz. [Mentеше Kapaklarını Değiştirme](#)).
4. Taban aksamının alt kısmını yerine takın (bkz. [Taban Aksamının Alt Kısmını Yerine Takma](#)).

[İçerik Sayfasına Dön](#)

[İçerik Sayfasına Dön](#)

## Bellek

### Dell™ Latitude™ E6500 Servis El Kitabı

- [Bellek Modülünü Çıkarma](#)
- [Bellek Modülünü Yerine Takma](#)
- [Bilgisayarın Çalıştırılması](#)

Bilgisayarınızın içinde çalışmadan önce, bilgisayarınızla birlikte verilen güvenlik bilgilerini okuyun. En iyi güvenlik uygulamaları hakkında daha fazla bilgi için, [www.dell.com](http://www.dell.com) sitesinde, [www.dell.com/regulatory\\_compliance](http://www.dell.com/regulatory_compliance) sayfasında Mevzuat Uyumluluğu Ana Sayfasına başvurun.

Elektrostatik boşalımı önlemek için, bir bilek topraklama kayışı kullanarak ya da bilgisayarın arkasındaki konektör gibi boyanmamış metal yüzeylere sık sık dokunarak kendinizi topraklayın.

- DİKKAT:** Bilgisayarınızda tek bir bellek modülü varsa, bellek modülünü "DIMM A" etiketli yuvaya yerleştirin.
- DİKKAT:** Bir bellek yükseltimi sırasında bilgisayarınızdan orijinal bellek modüllerini çıkarırsanız, Dell'den yeni modüller satın almış olsanız bile orijinal olanları elinizdeki belleklerden ayrı bir yerde tutun. Mümkünse orijinal bir bellek modülünü yeni bir bellek modülü ile gift olarak *kullanmayın*. Aksi takdirde bilgisayarınız optimum performansta çalışmayabilir.
- NOT:** Dell'den satın alınan bellek modülleri bilgisayar garantinizin kapsamı içerisindedir.

## Bellek Modülünü Çıkarma

Bilgisayarınız aşağıdaki modülleri destekler:

Boyut	Yuva	Windows XP	Windows Vista
512 MB	DIMM A	X	X
1 GB	DIMM A veya DIMM A ve DIMM B	X	X
2 GB	DIMM A veya DIMM A ve DIMM B	X	X
3 GB	DIMM A ve DIMM B	X	X
4 GB	DIMM A veya DIMM A ve DIMM B		X
8 GB	DIMM A ve DIMM B		X

Bilgisayarınızda, DIMM A ve DIMM B olarak adlandırılan kullanıcı tarafından erişilebilen iki SODIMM soketi bulunur. DIMM A sistem kartına en yakın olan yuvadır ve her zaman bir bellek modülü içerir. DIMM B soketi gelişmiş sistem belleği performansı için ek bir modülü içerebilir. DIMM A soketindeki modülün değiştirilmesi ve DIMM B'nin takılması gerekirse, önce DIMM B çıkarılmalıdır.

- [Bilgisayarınızda Çalışmaya Başlamadan Önce](#) bölümündeki yordamları izleyin.
- Bilgisayarı temiz, düz bir yüzeye ters biçimde yerleştirin.
- Taban aksamının alt kısmını çıkarın (bkz. [Taban Aksamının Alt Kısmını Çıkarma](#)).

## DIMM B

Bilgisayarınızın yapılandırmasına bağlı olarak, DIMM B soketinde bellek modülü bulunabilir veya bulunmayabilir. Bellek bölmesi bilgisayarın altından görüntülenirken, DIMM B soketi en üsttedir ve DIMM A sistem kartına en yakın durumdadır.

## DIMM B Modülünü Çıkarma

- DİKKAT:** Bellek modülü konektörünün hasar görmesini önlemek için, bellek modülü emniyet kliplerini açarken araç kullanmayın.
- DIMM B modülünü çıkarmak için, emniyet kliplerini bellek modülünün yan kenarlarına doğru açın ve modülün boş kenarını kaldırın; böylece modül sistem kartına yaklaşık 45 derecelik bir açıyla oturur.

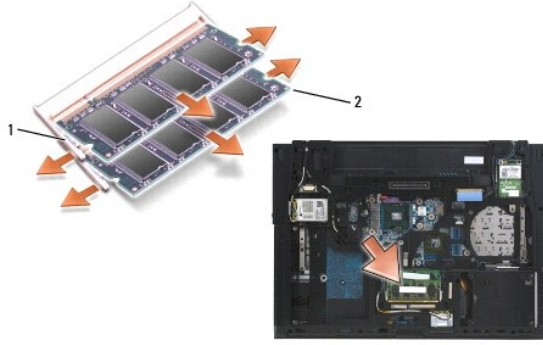

1	bellek modülü emniyet klipsleri (2)	2	bellek modülü
---	-------------------------------------	---	---------------

2. Modülü kenarlardan tutun ve konektörden düz bir şekilde dışarı çekin. Modülü antistatik torba gibi antistatik bir ambalaja yerleştirin.

## DIMM A

⚠ **DİKKAT:** Bellek modülü konektörünün hasar görmesini önlemek için, bellek modülü emniyet klipslerini açarken araç kullanmayın.

1. DIMM A modülünü çıkarmak için, emniyet klipslerini bellek modülünün yan kenarlarına doğru açın ve modülün boş kenarını kaldırın; böylece modül sistem kartına yaklaşık 45 derecelik bir açıyla oturur.
2. Modülü kenarlardan tutun ve konektörden düz bir şekilde dışarı çekin. Modülü antistatik torba gibi antistatik bir ambalaja yerleştirin.

## Bellek Modülünü Yerine Takma

### DIMM B

1. Bilgisayar kasasındaki açıkta bulunan metal bir parçaya dokunarak kendinizi topraklayın.
2. Bellek modülünü antistatik ambalajından çıkarın ve modülü yan kenarlardan tutarak, modülün kenar konektöründeki yuvayı soket anahtar konektöründe olacak şekilde.
3. Bellek modülünü, tamamen oturana kadar sistem kartına 45 derecelik bir açıyla DIMM B konektörüne kaydırın.

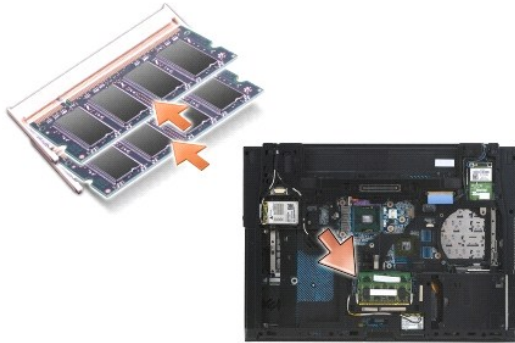

4. Emniyet klipsleri modülü yerine kilitleyene kadar, bellek modülünün uzun kenarını aşağı doğru itin.

⚠ **NOT:** Bellek modülü düzgün yerleştirilmezse, emniyet klipsleri modülü sabit tutmaz ve bilgisayar düzgün biçimde önyüklemeye yapmayabilir. Bu hata için hata mesajı görüntülenmez.

### DIMM A



DIMM A soketi sistem kartına en yakın olandır. DIMM B soketine bir bellek modülü takılırsa, DIMM A soketindeki bir bellek modülü yerine yerleştirilmeden önce bunun çıkarılması gerekir.

1. Bilgisayar kasasındaki açıkta bulunan metal bir parçaya dokunarak kendinizi topraklayın.
2. Bellek modülünü antistatik ambalajından çıkarın ve modülü yan kenarlardan tutarak, anahtar DIMM A soket konektöründe olacak şekilde yuvayı modül kenarına hizalayın.
3. Bellek modülünü, tamamen oturana kadar sistem kartına 45 derecelik bir açıyla soket konektörüne kaydırın.
4. Emniyet klipsleri modülü yerine kilitleyene kadar, bellek modülünün uzun kenarını aşağı doğru itin.

 **NOT:** Bellek modülü düzgün yerleştirilmezse, emniyet klipsleri modülü sabit tutmaz ve bilgisayar düzgün biçimde önyüklemeye başlayabilir. Bu hata için hata mesajı görüntülenmez.

5. DIMM B soketine bir bellek modülü takılırsa, [DIMM B](#) bölümündeki yordamları kullanarak modülü yerine takın.

---

## Bilgisayarın Çalıştırılması

Bilgisayarınızın düzgün çalıştığını doğrulamak için:

1. Taban aksaminin alt kısmını yerine kaydırın ve tutucu vidayı sıkıştırın.
2. Pili pil yuvasına takın veya DC adaptörünü bilgisayarınıza ve bir elektrik prizine bağlayın.
3. Bilgisayarı düz tutun ve ekranı açın.
4. Bilgisayarınızı başlatın. Bilgisayar önyüklemeye yaparken, ek belleği algılar ve sistem yapılandırma bilgilerini otomatik olarak güncelleştirir. Ekrandaki bellek kapasitesinin beklenen kapasite olduğunu doğrulayın.

5. Bilgisayara takılı bellek miktarını onaylamak için:

1. Microsoft® Windows Vista® işletim sisteminde, **Başlat**  → **Yardım ve Destek** → **Bilgisayar Bilgileri**'ni tıklayın.

1. Microsoft Windows® XP işletim sisteminde, masaüstünüzdeki **Bilgisayarım** simgesini sağ tıklayın, **Özellikler**'i ve sonra **Genel**'i tıklayın.

---

[İçerik Sayfasına Dön](#)

[İçerik Sayfasına Dön](#)

## Modem

Dell™ Latitude™ E6500 Servis El Kitabı

- [Modemi Çıkarma](#)
- [Modemi Yerine Takma](#)

### Modemi Çıkarma

Bilgisayarınızın içinde çalışmadan önce, bilgisayarınızla birlikte verilen güvenlik bilgilerini okuyun. En iyi güvenlik uygulamaları hakkında daha fazla bilgi için, [www.dell.com](http://www.dell.com) sitesinde, [www.dell.com/regulatory\\_compliance](http://www.dell.com/regulatory_compliance) sayfasında Mevzuat Uyumluluğu Ana Sayfasına başvurun.

1. [Bilgisayarınızda Çalışmaya Başlamadan Önce](#) bölümündeki yordamları izleyin.
2. Ekranı kapatın ve bilgisayarı ters çevirin.
3. Taban aksamının alt kısmını çıkarın (bkz. [Taban Aksamının Alt Kısmını Çıkarma](#)).
4. Menteşe kapaklarını çıkarın (bkz. [Menteşe Kapaklarını Çıkarma](#)).
5. Avuç içi dayanağı aksamını çıkarın (bkz. [Avuç İçi Dayanağı Aksamını Çıkarma](#)).
6. Tırnakları ileri doğru itip kabloyu çıkararak, tutuncu esnek modem kablosunu çıkarın.
7. Siyah RJ11 modem kablosunu modemden çıkarın.
8. Modemden M2 x 3 mm vidayı çıkarın.
9. Modemi çıkarın.

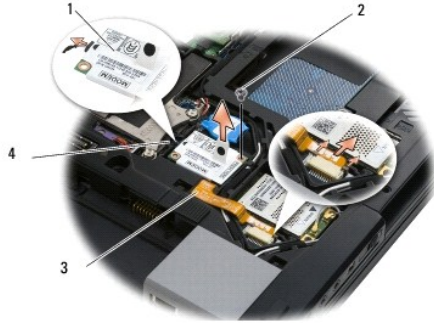

1	modem	2	M2 x 3 mm vida
3	turuncu esnek modem kablosu	4	siyah RJ11 modem kablosu

### Modemi Yerine Takma

Bilgisayarınızın içinde çalışmadan önce, bilgisayarınızla birlikte verilen güvenlik bilgilerini okuyun. En iyi güvenlik uygulamaları hakkında daha fazla bilgi için, [www.dell.com](http://www.dell.com) sitesinde, [www.dell.com/regulatory\\_compliance](http://www.dell.com/regulatory_compliance) sayfasında Mevzuat Uyumluluğu Ana Sayfasına başvurun.

1. Modemi taban aksamına yerleştirin.
2. Siyah RJ11 modem kablosunu taban aksamında sağlanan alana yerleştirin.
3. Modemi I/O ek kartına tutturmak için M2 x 3 mm vidayı yerine takın.
4. Siyah RJ11 modem kablosunu modeme takın.

5. Turuncu esnek modem kablosunu I/O ek kartına baęlayın.
6. **Avu i dayanaęı** aksamını yerine takın (bkz. [Avu İ Dayanaęı Aksamını Yerine Takma](#)).
7. Mentefe kapaklarını yerine takın (bkz. [Mentefe Kapaklarını Deęistirme](#)).
8. Taban aksamının alt kısmını yerine takın (bkz. [Taban Aksamının Alt Kısmını Yerine Takma](#)).

---

[İerik Sayfasına Dön](#)

[İçerik Sayfasına Dön](#)

## Optik Sürücü

Dell™ Latitude™ E6500 Servis El Kitabı

- [Optik Sürücüyü Çıkarma](#)
- [Optik Sürücüyü Değiştirme](#)

Optik sürücü ikinci bir sabit sürücüyü, bir optik sürücüyü ya da seyahat için bir hava yuvasını destekler.

### Optik Sürücüyü Çıkarma

Bilgisayarınızın içinde çalışmadan önce, bilgisayarınızla birlikte verilen güvenlik bilgilerini okuyun. En iyi güvenlik uygulamaları hakkında daha fazla bilgi için, [www.dell.com](http://www.dell.com) sitesinde, [www.dell.com/regulatory\\_compliance](http://www.dell.com/regulatory_compliance) sayfasında Mevzuat Uyumluluğu Ana Sayfasına başvurun.

**NOT:** Optik sürücü güvenlik vidası isteğe bağlıdır ve bilgisayarınıza yüklenemeyebilir.

1. [Bilgisayarınızda Çalışmaya Başlamadan Önce](#) bölümündeki yordamları izleyin.
2. Ekranı kapatın ve bilgisayarı ters çevirin.
3. Taban aksamının alt kısmını çıkarın (bkz. [Taban Aksamının Alt Kısmını Çıkarma](#)).
4. Bir güvenlik vidası varsa, bunu sürücüden çıkarın.
5. Sürücü kolunu iterek sürücüyü serbest bırakın.
6. Sürücüyü optik yuvarın dışına doğru çekin.

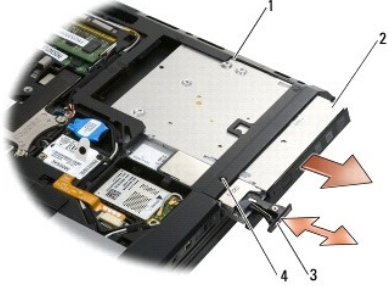

1	ortam bölmesi	2	optik sürücü
3	sürücü kolu	4	güvenlik vidası (isteğe bağlı)

### Optik Sürücüyü Değiştirme

Bilgisayarınızın içinde çalışmadan önce, bilgisayarınızla birlikte verilen güvenlik bilgilerini okuyun. En iyi güvenlik uygulamaları hakkında daha fazla bilgi için, [www.dell.com](http://www.dell.com) sitesinde, [www.dell.com/regulatory\\_compliance](http://www.dell.com/regulatory_compliance) sayfasında Mevzuat Uyumluluğu Ana Sayfasına başvurun.

**NOT:** Optik sürücü güvenlik vidası isteğe bağlıdır ve bilgisayarınıza yüklenemeyebilir.

1. Sürücüyü optik yuvaya kaydırın.
2. Sürücüyü sabitlemek için serbest bırakma mandalını içeri doğru itin.
3. Bir güvenlik vidası çıkarılırsa, güvenlik vidasını yerine takın.
4. Taban aksamının alt kısmını yerine takın (bkz. [Taban Aksamının Alt Kısmını Yerine Takma](#)).
5. Pili yerine takın (bkz. [Pili Değiştirme](#)).

---

[İçerik Sayfasına Dön](#)

[İçerik Sayfasına Dön](#)

## Avuç İçi Dayanağı Aksamı

Dell™ Latitude™ E6500 Servis El Kitabı

- [Avuç İçi Dayanağı Aksamını Çıkarma](#)
- [Avuç İçi Dayanağı Aksamını Yerine Takma](#)

### Avuç İçi Dayanağı Aksamını Çıkarma

Bilgisayarınızın içinde çalışmadan önce, bilgisayarınızla birlikte verilen güvenlik bilgilerini okuyun. En iyi güvenlik uygulamaları hakkında daha fazla bilgi için, [www.dell.com](http://www.dell.com) sitesinde, [www.dell.com/regulatory\\_compliance](http://www.dell.com/regulatory_compliance) sayfasında Mevzuat Uyumluluğu Ana Sayfasına başvurun.

1. [Bilgisayarınızda Çalışmaya Başlamadan Önce](#) bölümündeki yönergeleri uygulayın.
2. Ekranı kapatın ve bilgisayarı ters çevirin.
3. Taban aksamının alt kısmını çıkarın (bkz. [Taban Aksamının Alt Kısmını Çıkarma](#)).
4. Sabit disk sürücüsünü çıkarın (bkz. [Sabit Sürücüyü Çıkarma](#)).
5. Optik sürücüyü çıkarın (bkz. [Optik Sürücüyü Çıkarma](#)).
6. Fanı ve termal dođutma aksamını çıkarın (bkz. [İşlemci Termal Sođutma Aksamını Çıkarma](#)).
7. Menteşe kapaklarını çıkarın (bkz. [Menteşe Kapaklarını Çıkarma](#)).
8. Ekran aksamını çıkarın (bkz. [Ekran](#)).
9. Klavyeyi çıkarın (bkz. [Klavyeyi Çıkarma](#)).
10. Bilgisayarı ters çevirin ve 10 adet M2,5 x 5 mm vida ile bir adet M2,5 x 8 mm vidayı çıkarın.

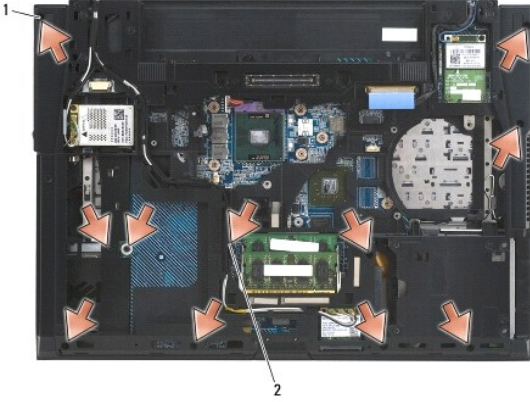

1	M2,5 x 5 mm vidalar (10)	2	M2,5 x 8 mm vida
---	--------------------------	---	------------------

11. Bilgisayarın üst kısmını yukarı getirin ve "P" etiketli dört M2,5 x 5 mm vidayı çıkarın.
12. Termal plakayı kaldırarak çıkarın.

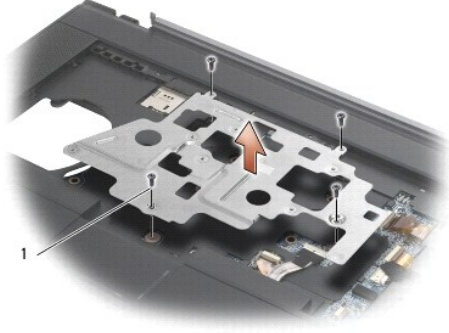

1 M2,5 x 5 mm vidalar (4)

13. Kablesuz yakalayıcı kablosunu sistem kartından çıkarmak için mavi çekme tırnağını kullanın.
14. Hoparlör kablosunu sistem kartından ayırmak için kolu kaldırın.
15. Dokunmatik yüzey kablosunu sistem kartından çıkarmak için siyah çekme tırnağını kullanın.
16. Temassız akıllı kart kablosunu sistem kartından ayırmak için kolu kaldırın.
17. Parmak izi okuyucu kablosunu sistem kartından ayırmak için kolu kaldırın (isteğe bağlı).

**⚠ DİKKAT:** Avuç içi dayanağını bilgisayardan ayırmak için güç uygulamayın. Dirençle karşılaşırsanız, avuç içi dayanağını hafifçe *esnetin* veya biraz bastırın ya da avuç içi dayanağını serbest kalıncaya kadar direnç alanından uzakta kalan kenarları yerinden oynatın.

18. Yerleştirme çubuğunu çıkarın.
19. Avuçiçi dayanağının sol tarafını kaldırın, sonra sağ tarafa iterek avuçiçi dayanağını serbest bırakın, ardından yavaşça bilgisayardan kaldırın.

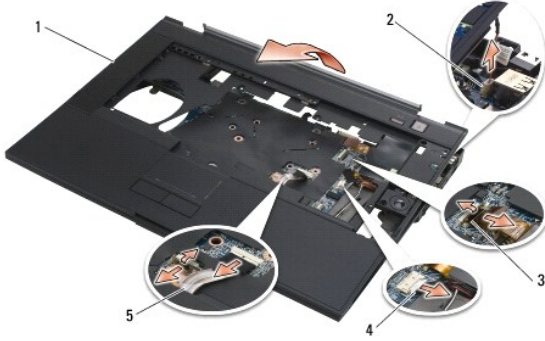

1 avuç içi dayanağı	2 askıya alma anahtarı kablosu
3 parmak izi okuyucusu kablosu	4 hoparlör kablosu
5 dokunmatik yüzey kablosu	

## Avuç İçi Dayanağı Aksamını Yerine Takma

Bilgisayarınızın içinde çalışmadan önce, bilgisayarınızla birlikte verilen güvenlik bilgilerini okuyun. En iyi güvenlik uygulamaları hakkında daha fazla bilgi için, [www.dell.com](http://www.dell.com) sitesinde, [www.dell.com/regulatory\\_compliance](http://www.dell.com/regulatory_compliance) sayfasında Mevzuat Uyumluluğu Ana Sayfasına başvurun.

1. Avuçiçi dayanağının sağ tarafını hizalayıp bağlayın, sonra sol tarafı indirerek yerine oturtun.
2. Sağ hoparlörü yerine takın (bkz. [Sağ Hoparlörü ve Parmakizi Okuyucu Kapağını Yerine Takma](#)).
3. Yerleştirme çubuğunu yerine takın.

4. Temassız akıllı kart kablosunu, dokunmatik yüzey kablosunu, hoparlör kablosunu, kablosuz anahtar kablosunu ve parmak izi okuyucu kablosunu (isteğe bağlı) sistem kartına bağlayın.
5. İki yerleştirme çubuğunda, ikisi avuçiçi dayanağında bulunan dört M2,5 x 5 mm vidayı yerine takın.
6. Bilgisayarı ters çevirin ve avuç içi dayanağını yerine sabitlemek üzere on bir adet M2,5 x 5 mm vidayı bilgisayarın alt tarafındaki yerlerine takın.
7. Fanı yerine takın (bkz. [Fanı Değiştirme](#)).
8. Optik sürücüyü yerine takın (bkz. [Optik Sürücüyü Değiştirme](#)).
9. Bilgisayarı düz çevirin ve klavyeyi yerine takın (bkz. [Klavyeyi Değiştirme](#)).
10. Ekran aksamını yerine takın (bkz. [Ekran](#)).
11. Menteşe kapaklarını yerine takın (bkz. [Menteşe Kapaklarını Değiştirme](#)).
12. Taban aksamının alt kısmını yerine takın (bkz. [Taban Aksamının Alt Kısmını Yerine Takma](#)).
13. Pili yerine takın (bkz. [Pili Değiştirme](#)).

---

[İçerik Sayfasına Dön](#)



[İçerik Sayfasına Dön](#)

## DC Güç Modülü

Dell™ Latitude™ E6500 Servis El Kitabı

- [DC Güç Modülünü Çıkarma](#)
- [DC Güç Modülünü Değiştirme](#)

### DC Güç Modülünü Çıkarma

Bilgisayarınızın içinde çalışmadan önce, bilgisayarınızla birlikte verilen güvenlik bilgilerini okuyun. En iyi güvenlik uygulamaları hakkında daha fazla bilgi için, [www.dell.com](http://www.dell.com) sitesinde, [www.dell.com/regulatory\\_compliance](http://www.dell.com/regulatory_compliance) sayfasında Mevzuat Uyumluluğu Ana Sayfasına başvurun.

1. [Bilgisayarınızda Çalışmaya Başlamadan Önce](#) bölümündeki yönergeleri uygulayın.
2. Ekranı kapatın ve bilgisayarı ters çevirin.
3. Taban aksamının alt kısmını çıkarın (bkz. [Taban Aksamının Alt Kısmını Çıkarma](#)).
4. Düğme pili çıkarın (bkz. [Düğme Pili Çıkarma](#)).
5. Sabit disk sürücüsünü çıkarın (bkz. [Sabit Sürücüyü Çıkarma](#)).
6. Fanı çıkarın (bkz. [Fanı Çıkarma](#)).
7. İşlemci termal soğutma aksamını çıkarın (bkz. [İşlemci Termal Soğutma Aksamını Çıkarma](#)).
8. Optik sürücüyü çıkarın (bkz. [Optik Sürücüyü Çıkarma](#)).
9. Mentese kapaklarını çıkarın (bkz. [Mentese Kapaklarını Çıkarma](#)).
10. Ekran aksamını çıkarın (bkz. [Ekran](#)).
11. Beyaz ok işareti bulunan üç adet M2,5 x 5 mm vidayı sistem kartından çıkarın.
12. DC gücü, USB ve seri konektörleri serbest bırakmak için taban aksamının sol üst köşesini dışarı doğru çekin.
13. LED kapağını çıkarın (bkz. [LED Kapağını Çıkarma](#)).
14. Klavyeyi çıkarın (bkz. [Klavyeyi Çıkarma](#)).
15. Hoparlör/parmakizi okuyucu kapağını çıkarın (bkz. [Sağ Hoparlörü ve Parmakizi Okuyucu Kapağını Çıkarma](#)).
16. Avuç içi dayanağı aksamını çıkarın (bkz. [Avuç İçi Dayanağı Aksamını Çıkarma](#)).
17. Kart kafesini çıkarın (bkz. [Kart Kafesini Çıkarma](#)).
- ➡ **DİKKAT:** Kablosuz bağlantı kartını, bellek modülünü veya işlemciyi sistem kartından çıkarmayın.
18. Sistem kartını çıkarın (bkz. [Sistem Kartı Aksamını Çıkarma](#)).
19. DC güç kablosunu ayırın ve çıkarın.
20. DC güç konektörünü taban aksamından çıkarın.

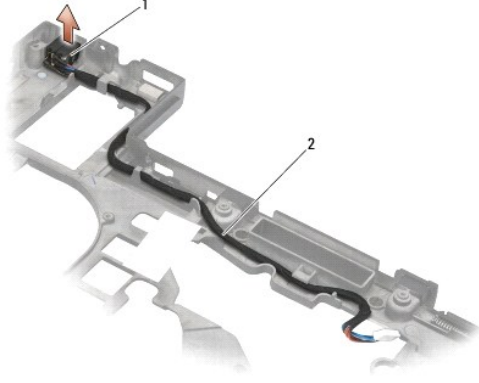

1	DC güç konektörü	2	DC güç kablosu
---	------------------	---	----------------

## DC Güç Modülünü Deęiřtirme

Bilgisayarınızın içinde alıřmadan önce, bilgisayarınızla birlikte verilen güvenlik bilgilerini okuyun. En iyi güvenlik uygulamaları hakkında daha fazla bilgi için, [www.dell.com](http://www.dell.com) sitesinde, [www.dell.com/regulatory\\_compliance](http://www.dell.com/regulatory_compliance) sayfasında Mevzuat Uyumluluęu Ana Sayfasına bařvurun.

1. DC güç kablosunu, konektör tarafındaki kılavuzları tabanla hizalayarak, taban aksamına yerleřtirin.
2. DC güç kablosunu sistem kartına baęlayın (kablunun doęru takılması için [DC Güç Modülünü Çıkarma](#) kısmına bakın).
3. Sistem kartını takın (bkz. [Sistem Kartı Aksamını Deęiřtirme](#)).
4. Kart fanı kafesini yerine takın (bkz. [Kart Kafesini Yerine Takma](#)).
5. Avuç içi dayanaęını yerine takın (bkz. [Avuç İi Dayanaęı Aksamını Yerine Takma](#)).
6. Saę hoparlör/parmakizi okuyucu kapaęını yerine takın (bkz. [Saę Hoparlörü ve Parmakizi Okuyucu Kapaęını Yerine Takma](#)).
7. İşlemci termal sođutma aksamını yerine takın (bkz. [İřlemci Termal Sođutma Aksamını Deęiřtirme](#)).
8. Klavyeyi yerine takın (bkz. [Klavyeyi Deęiřtirme](#)).
9. LED kapaęını yerine takın (bkz. [LED Kapaęını Yerine Takma](#)).
10. Ekran aksamını yerine takın (bkz. [Ekran Aksamını Deęiřtirme](#)).
11. Menteře kapaklarını yerine takın (bkz. [Menteře Kapaklarını Deęiřtirme](#)).
12. Optik sürücüyü yerine takın (bkz. [Optik Sürücüyü Deęiřtirme](#)).
13. Sabit disk sürücüsünü yerine takın (bkz. [Sabit Sürücüyü Deęiřtirme](#)).
14. Taban aksamının alt kısmını yerine takın (bkz. [Taban Aksamının Alt Kısmını Yerine Takma](#)).

[İerik Sayfasına Dön](#)

[İçerik Sayfasına Dön](#)

## Sağ Hoparlör ve Parmakizi Okuyucu Kapağı

Dell™ Latitude™ E6500 Servis El Kitabı

- [Sağ Hoparlörü ve Parmakizi Okuyucu Kapağını Çıkarma](#)
- [Sağ Hoparlörü ve Parmakizi Okuyucu Kapağını Yerine Takma](#)

### Sağ Hoparlörü ve Parmakizi Okuyucu Kapağını Çıkarma

Bilgisayarınızın içinde çalışmadan önce, bilgisayarınızla birlikte verilen güvenlik bilgilerini okuyun. En iyi güvenlik uygulamaları hakkında daha fazla bilgi için, [www.dell.com](http://www.dell.com) sitesinde, [www.dell.com/regulatory\\_compliance](http://www.dell.com/regulatory_compliance) sayfasında Mevzuat Uyumluluğu Ana Sayfasına başvurun.

**NOT:** Parmakizi okuyucunuz yoksa, okuyucuyu kaldırma veya takma adımlarını atlayın.

1. [Bilgisayarınızda Çalışmaya Başlamadan Önce](#) bölümündeki yordamları izleyin.
2. Ekranı kapatın ve bilgisayarı ters çevirin.
3. Sabit disk sürücüsünü çıkarın (bkz. [Sabit Sürücüyü Çıkarma](#)).
4. Optik sürücüyü çıkarın (bkz. [Optik Sürücüyü Çıkarma](#)).
5. LED kapağını çıkarın (bkz. [LED Kapağını çıkarma](#)).
6. Klavyeyi çıkarın (bkz. [Klavyeyi Çıkarma](#)).
7. İki tutucu vidayı gevşetin (taban plakasında S şekliyle gösterilir).



1 tutucu vidalar (2)

8. Bilgisayarın üst kısmını yukarı çevirin.
9. Parmakizi okuyucu kablosunu çıkarın (parmakizi okuyucunuz varsa).
10. Plastik hoparlör/parmakizi okuyucu kapağını çıkarın.

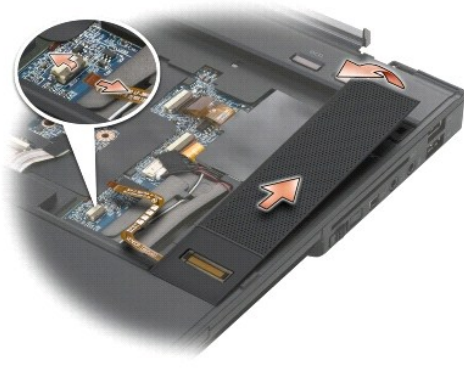

## Sağ Hoparlörü ve Parmakizi Okuyucu Kapağını Yerine Takma

Bilgisayarınızın içinde çalışmadan önce, bilgisayarınızla birlikte verilen güvenlik bilgilerini okuyun. En iyi güvenlik uygulamaları hakkında daha fazla bilgi için, [www.dell.com](http://www.dell.com) sitesinde, [www.dell.com/regulatory\\_compliance](http://www.dell.com/regulatory_compliance) sayfasında Mevzuat Uyumluluğu Ana Sayfasına başvurun.

- ➔ **DİKKAT:** Yeni bir parmakizi okuyucu/hoparlör kapağı aksamı takıyorsanız, kablunun altındaki destek kağıdını çıkarın.
- ➔ **DİKKAT:** Sabit sürücüler aşırı derecede naziktir. Sabit sürücüyü çok dikkatli tutun.

1. Parmakizi okuyucunuz varsa, parmakizi okuyucu kablosunu bağlayın. Kabloyu avuçiçi dayanağına mühürlemek için kabloya basın.
2. Hoparlörü/parmakizi okuyucu kapağını yerine oturtun.
3. Bilgisayarı ters çevirin ve iki M2,5 x 5 mm tutucu vidayı sıkın.
4. Klavyeyi yerine takın (bkz. [Klavyeyi Değiştirme](#)).
5. LED kapağını yerine takın (bkz. [LED Kapağını Yerine Takma](#)).
6. Optik sürücüyü yerine takın (bkz. [Optik Sürücüyü Değiştirme](#)).
7. Pili çıkarın (bkz. [Pil Değiştirme](#)).

[İçerik Sayfasına Dön](#)

[İçerik Sayfasına Dön](#)

## Sistem Kartı Aksamı

Dell™ Latitude™ E6500 Servis El Kitabı

- [Sistem Kartı Aksamını Çıkarma](#)
- [Sistem Kartı Aksamını Değiştirme](#)

Sistem kartının BIOS yongası, bilgisayarın tabanındaki barkod etiketinde de görünür olan Servis Etiketini içerir. Sistem kartı değiştirme kiti, Servis Etiketini değiştirilen sistem kartına aktarmak için bir yardımcı program sağlayan ortamı içermektedir.

## Sistem Kartı Aksamını Çıkarma

Bilgisayarınızın içinde çalışmadan önce, bilgisayarınızla birlikte verilen güvenlik bilgilerini okuyun. En iyi güvenlik uygulamaları hakkında daha fazla bilgi için, [www.dell.com](http://www.dell.com) sitesinde, [www.dell.com/regulatory\\_compliance](http://www.dell.com/regulatory_compliance) sayfasında Mevzuat Uyumluluğu Ana Sayfasına başvurun.

1. [Bilgisayarınızda Çalışmaya Başlamadan Önce](#) bölümündeki yönergeleri uygulayın.
2. Ekranı kapatın ve bilgisayarı ters çevirin.
3. Taban aksamının alt kısmını çıkarın (bkz. [Taban Aksamının Alt Kısmını Çıkarma](#)).
4. [WWAN Kartını Çıkarma](#) Varsa, WWAN/FCM kart yuvasındaki Mini Kartı çıkarın (bkz. [FCM Kartını Çıkarma](#) ya da).
5. Varsa, WLAN/WiMax kart yuvasındaki Mini Kartı çıkarın (bkz. [WLAN/WiMax Kartını Çıkarma](#)).
6. Mentese kapaklarını çıkarın (bkz. [Mentese Kapaklarını Çıkarma](#)).
7. [WPAN/UWB Kartını Çıkarma](#) Varsa, WPAN/UWB/FCM kart yuvasındaki Mini Kartı çıkarın (bkz. [FCM Kartını Çıkarma](#) ya da).
8. Sabit disk sürücüsünü çıkarın (bkz. [Sabit Sürücüyü Çıkarma](#)).
9. Düğme pili sistem kartından çıkarın (bkz. [Düğme Pili Çıkarma](#)).
10. Bellek modüllerini çıkarın (bkz. [Bellek Modülünü Çıkarma](#)).
11. İşlemci termal soğutma aksamını çıkarın (bkz. [İşlemci Termal Soğutma Aksamını Çıkarma](#)).
12. İşlemciyi çıkarın (bkz. [İşlemci Modülünü Çıkarma](#)).
13. Fanı çıkarın (bkz. [Fanı Çıkarma](#)).
14. Optik sürücüyü çıkarın (bkz. [Optik Sürücüyü Çıkarma](#)).
15. Ekran aksamını çıkarın (bkz. [Ekran](#)).
16. Klavyeyi çıkarın (bkz. [Klavyeyi Çıkarma](#)).
17. Hoparlör/parmakizi okuyucu kapağını çıkarın (bkz. [Sağ Hoparlörü ve Parmakizi Okuyucu Kapağını Çıkarma](#)).
18. Avuç içi dayanağı aksamını çıkarın (bkz. [Avuç İçi Dayanağı Aksamını Çıkarma](#)).
19. Kart kafesini çıkarın (bkz. [Kart Kafesini Çıkarma](#)).
20. DC güç kablosunu çıkarın.
21. Sistem kartından Güvenli Dijital kartı kablosunu çıkarın.
22. Sistem kartından ExpressCard kablosunu çıkarın.
23. Sistem kartından I/O ek kartı kablosunu çıkarın.
24. Beyaz ok işareti bulunan beş adet M2,5 x 5 mm vidayı sistem kartından çıkarın.

25. DC, USB ve seri konektörleri serbest bırakmak için taban aksamının sol üst köşesini dışarı doğru çekin.
26. I/O ek kartından çıkarmak için, sistem kartının sağ üst kenarını kaldırın, sonra sistem kartını dikkatle kaldırarak bilgisayardan çıkarın.
27. DC güç kablosunu çıkarın.

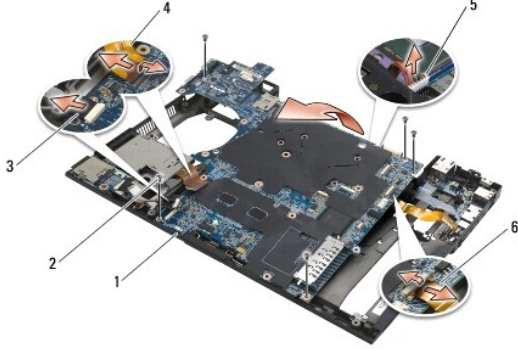

1	sistem kartı	2	M2,5 x 5 mm sistem kartı vidaları (5)
3	Güvenli Dijital kablo konektörü	4	ExpressCard kafesi kablo konektörü
5	DC güç kablosu konektörü	6	I/O ek kart (genişletme bağlantı noktaları) kablo konektörü



## Sistem Kartı Aksamını Değiştirme

Bilgisayarınızın içinde çalışmadan önce, bilgisayarınızla birlikte verilen güvenlik bilgilerini okuyun. En iyi güvenlik uygulamaları hakkında daha fazla bilgi için, [www.dell.com](http://www.dell.com) sitesinde, [www.dell.com/regulatory\\_compliance](http://www.dell.com/regulatory_compliance) sayfasında Mevzuat Uyumluluğu Ana Sayfasına başvurun.

➔ **DİKKAT:** Sistem kartının altında herhangi bir gevşek kablunun kalmadığından emin olun.

Sistem kartını değiştirmek için, çıkarma işlemlerini ters yönde uygulayın:

1. DC güç kablosunu yönlendirin ve DC güç konektörünü taban aksamına yerleştirin.
2. Sistem kartının metal mandal mekanizmasının altında olmasını sağlayarak, sistem kartının alt kenarını bilgisayarın tabanına yerleştirin.
3. DC gücünü, USB ve seri konektörleri tekrar başlamak için sistem kartının üstün aşağı doğru indirin.
4. Sistem kartının sağ üst kısmını I/O ek kart konektörüne bağlayın.
5. Sistem kartının üst tarafını tabana yerleştirin.
6. Beş M2,5 x 5 mm vidayı sistem kartının üstüne geri takın.
7. ExpressCard kablosunu sistem kartına bağlayın.
8. Güvenli Dijital kartı kablosunu sistem kartına bağlayın.
9. DC güç kablosunu takın.
10. Kart kafesini yerine takın (bkz. [Kart Kafesini Yerine Takma](#)).
11. Avuç içi dayanağı aksamını yerine takın (bkz. [Avuç İçi Dayanağı Aksamını Yerine Takma](#)).
12. Hoparlör/parmakizi okuyucu kapağını yerine takın (bkz. [Sağ Hoparlörü ve Parmakizi Okuyucu Kapağını Yerine Takma](#)).
13. Klavyeyi yerine takın (bkz. [Klavyeyi Değiştirme](#)).
14. Ekran aksamını yerine takın (bkz. [Ekran](#)).
15. Optik sürücüyü yerine takın (bkz. [Optik Sürücüyü Değiştirme](#)).

16. Fanı yerine takın (bkz. [Fanı Deęiřtirme](#)).
  17. İşlemciyi yerine takın (bkz. [İşlemci Modülünü Deęiřtirme](#)).
  18. İşlemci termal sođutma aksamını yerine takın (bkz. [İşlemci Termal Sođutma Aksamını Deęiřtirme](#)).
  19. Bellek modüllerini deęiřtirin (bkz. [Bellek Modülünü Yerine Takma](#)).
  20. Düęme pil kablosunu yerine takın (bkz. [Düęme Pili Deęiřtirme](#)).
  21. Sabit disk sürücüsünü yerine takın (bkz. [Sabit Sürücüyü Deęiřtirme](#)).
  22. WPAN kartını yerine takın (bkz. [WPAN/UWB Kartını Yerine Takma](#)).
  23. Mentese kapaklarını yerine takın (bkz. [Mentese Kapaklarını Deęiřtirme](#)).
  24. WLAN kartını yerine takın (bkz. [WLAN/WiMax Kartını Yerine Takma](#)).
  25. WWAN kartını yerine takın (bkz. [WWAN Kartını Yerine Takma](#)).
  26. Taban aksamının alt kısmını yerine takın (bkz. [Taban Aksamının Alt Kısmını Yerine Takma](#)).
-  **DİKKAT:** Bilgisayarı çalıştırmadan önce tüm vidaları yerine takın ve bilgisayarın içine kaçmış vida kalmadığından emin olun. İçeride vida unutulması bilgisayara zarar verebilir.
27. Bilgisayarı açın.
-  **NOT:** BIOS kod yenileme işlemi için bir BIOS güncelleřtirme programı CD'si kullanıyorsanız, yalnızca bir kez CD'den önyükleme yapmak için bilgisayarı ayarlamak üzere CD'yi takmadan önce <F12> tuşuna basın. Aksi halde, varsayılan önyükleme sırasını deęiřtirmek için sistem ayar programına girmeniz gerekir.
28. BIOS'da kod yenileme güncelleřtirmesi yapın (daha fazla bilgi için bkz. [BIOS'u Sıfırlama](#)).
  29. Bilgisayar Servis Etiketli yeni sistem kartı üzerinde BIOS'u güncelleřtirmek için sistem kurulum programına girin. Sistem kurulum programı hakkında bilgi için, bilgisayarınızda veya [support.dell.com](http://support.dell.com) adresinde. *Dell™ Teknoloji Kılavuzu*'a bakın.

---

[İçerik Sayfasına Dön](#)

[İçerik Sayfasına Dön](#)

## **Dell™ Latitude™ E6500 Servis El Kitabı**

 **NOT:** NOT, bilgisayarınızdan daha iyi şekilde yararlanmanızı sağlayan önemli bilgiler verir.

 **DİKKAT:** DİKKAT, ya donanımda olası hasarı ya da veri kaybını belirtir ve size, bu sorunu nasıl önleyeceğinizi anlatır.

 **UYARI:** UYARI, olası maddi hasar, kişisel yaralanma veya ölüm tehlikesini belirtir.

DELL™ n Serisi bilgisayar satın aldıysanız, bu belgede yer alan Microsoft® Windows® işletim sistemlerine yönelik başvurular geçerli değildir.

**Bu belgedeki bilgiler önceden bildirilmeksizin değiştirilebilir.**  
© 2008-2009 Dell Inc. Tüm hakları saklıdır.

Dell Inc.'in yazılı izni olmadan herhangi bir şekilde çoğaltılması kesinlikle yasaktır.

Bu metinde kullanılan ticari markalar: *Dell*, *DELL* logosu ve *Latitude* Dell Inc. kuruluşunun; *Microsoft*, *Windows*, *Windows Vista* ve *Windows Başlat* düğmesi logosu ise ABD ve/veya diğer ülkelerde Microsoft Corporation'ın ticari markaları veya tescilli markalarıdır; *Bluetooth*, Bluetooth SIG Inc.'in tescilli markasıdır.

Bu belgede, marka ve adların sahiplerine ya da ürünlerine atıfta bulunmak için başka ticari marka ve ticari adlar kullanılabilir. Dell Inc. kendine ait olanların dışındaki ticari markalar ve ticari isimlerle ilgili hiçbir mülkiyet hakkı olmadığını beyan eder.

Model PP30L

Eylül 2009 Rev. A02

---

[İçerik Sayfasına Dön](#)



[İçerik Sayfasına Dön](#)

## Sorun Giderme

Dell™ Latitude™ E6500 Servis El Kitabı

- [Sorun Giderme İpuçları](#)
- [Sorunları Çözme](#)
- [Dell™ Teknik Güncelleştirme Servisi](#)

## Sorun Giderme İpuçları



### Tanılama Işıkları







Bilgisayarınızın içinde çalışmadan önce, bilgisayarınızla birlikte verilen güvenlik bilgilerini okuyun. En iyi güvenlik uygulamaları hakkında daha fazla bilgi için, [www.dell.com](http://www.dell.com) sitesinde, [www.dell.com/regulatory\\_compliance](http://www.dell.com/regulatory_compliance) sayfasında Mevzuat Uyumluluğu Ana Sayfasına başvurun.

Bilgisayarınız, klavyenin üzerinde bulunan üç klavye durum ışığına sahiptir. Normal çalışma sırasında klavye durum ışıkları, Num Lock, Caps Lock ve Scroll Lock özelliklerinin geçerli durumunu (*açık* veya *kapalı*) görüntüler. Bilgisayar hatasız bir şekilde başlatıldığında, ışıklar yanıp söner ve sonra kapanır. Bilgisayar düzgün çalışmıyorsa, ışıkların durumu sorunu anlamanıza yardımcı olabilir.

**NOT:** Bilgisayar POST işlemini tamamladıktan sonra BIOS ayarlarınıza bağlı olarak Num Lock ışığı açık kalabilir. Sistem kurulumu programı hakkında daha fazla bilgi için bilgisayarınızda veya [support.dell.com](http://support.dell.com) adresinde *Dell™ Teknoloji Kılavuzu*'na bakın.

### POST İşlemi Sırasında Tanılama Işık Kodları

Bilgisayarınızdaki bir sorunu gidermek için soldan sağa klavye durum ışıklarının sırasını okuyun (Num Lock, Caps Lock ve sonra Scroll Lock). Bilgisayar düzgün çalışmıyorsa ışıklar ayrı ayrı *Açık* , *Kapalı*  veya *Yanıp Söner*  durumdadır.

Işık Deseni	Problem Tanımı	Önerilen Çözüm
	Bellek modülü algılanamadı.	<ul style="list-style-type: none"><li>İki veya daha çok bellek modülü takılıysa, modülleri çıkarın (bkz. <a href="#">Bellek Modülünü Çıkarma</a>), modüllerden birini yeniden takın (bkz. <a href="#">Bellek Modülünü Yerine Takma</a>) ve bilgisayarı yeniden başlatın. Bilgisayar normal olarak başlatılırsa her defasında bir tane olmak üzere, arızalı modülü bulana veya bütün modülleri sorunsuz takana kadar ek bellek modüllerini takmaya devam edin.</li><li>Varsa, aynı türdeki, çalışan bir modülü bilgisayarınıza takın (bkz. <a href="#">Bellek</a>).</li><li>Sorun devam ederse, Dell Destek bölümüne başvurun.</li></ul>
	Bellek modülleri saptandı, ancak bir bellek hatası oluştu.	<ul style="list-style-type: none"><li>İki veya daha çok bellek modülü takılıysa, modülleri çıkarın (bkz. <a href="#">Bellek Modülünü Çıkarma</a>), modüllerden birini yeniden takın (bkz. <a href="#">Bellek Modülünü Yerine Takma</a>) ve bilgisayarı yeniden başlatın. Bilgisayar normal olarak başlatılırsa her defasında bir tane olmak üzere, arızalı modülü bulana veya bütün modülleri sorunsuz takana kadar ek bellek modüllerini takmaya devam edin.</li><li>Varsa, aynı türdeki, çalışan bir modülü bilgisayarınıza takın (bkz. <a href="#">Bellek</a>).</li><li>Sorun devam ederse, Dell Destek bölümüne başvurun.</li></ul>
	Bir işlemci arızası oluşmuş olabilir.	<ul style="list-style-type: none"><li>İşlemciyi çıkartıp yeniden takın (bkz. <a href="#">İşlemci Modülünü Çıkarma</a>).</li><li>Sorun devam ederse, Dell Destek bölümüne başvurun.</li></ul>
	Bir grafik kartı/video hatası oluşmuş olabilir.	<ul style="list-style-type: none"><li>Takılan grafik kartlarını çıkartıp yeniden takın.</li><li>Bilgisayarınıza, varsa, çalışan bir grafik kartı takın.</li><li>Sorun devam ederse, Dell Destek bölümüne başvurun.</li></ul>
	Bir ekran hatası oluşmuş olabilir.	<ul style="list-style-type: none"><li>Ekran kablosunu tekrar takın (bkz. <a href="#">Ekran Aksamını Çıkarma</a>).</li><li>Sorun devam ederse, Dell Destek bölümüne başvurun.</li></ul>
	SPD verileri tüm SODIMM'lerin kullanılamaz olduğunu göstermektedir.	<ul style="list-style-type: none"><li>Kullanılmayan bellek modülünü çıkarın (bkz. <a href="#">Bellek Modülünü Çıkarma</a>).</li><li>Kullanılabilir bir bellek modülüyle değiştirin (bkz. <a href="#">Bellek Modülünü Yerine Takma</a>).</li></ul>

### Donanım Sorun Giderici

İşletim sistemi kurulumu sırasında bir aygıt algılanmazsa veya algılandığı halde, yanlış yapılandırılırsa, uyumsuzluğu çözmek için Donanım Sorun Giderici'yi kullanabilirsiniz.

Windows XP:

- Başlat** → **Yardım ve Destek**'i tıklayın.

2. Arama alanına donanım sorunu giderme yazın ve aramayı başlatmak için <Enter> tuşuna basın.
3. **Sorun Çözme** bölümünde **Donanım Sorunu Giderici**'yi tıklayın.
4. **Donanım Sorun Giderici** listesinde sorunu en iyi şekilde tanımlayan seçeneği belirleyin ve kalan sorun giderme adımlarını izlemek için **İleri**'yi tıklayın.

Windows Vista® :

1. Windows Vista başlat düğmesini  ve **Yardım ve Destek**'i tıklayın.
2. Ara alanına donanım sorun gidericisi yazın ve aramayı başlatmak için <Enter> tuşuna basın.
3. Arama sonuçlarında sorunu en iyi şekilde tanımlayan seçeneği belirleyin ve kalan sorun giderme adımlarını izleyin.

## Dell Diagnostics programı

Bilgisayarınızın içinde çalışmadan önce, bilgisayarınızla birlikte verilen güvenlik bilgilerini okuyun. En iyi güvenlik uygulamaları hakkında daha fazla bilgi için, www.dell.com sitesinde, www.dell.com/regulatory\_compliance sayfasında Mevzuat Uyumluluğu Ana Sayfasına başvurun.

### Dell Teşhislerini Kullanma Zamanı

Bilgisayarınızla ilgili bir sorun yaşarsanız, teknik yardım için Dell'e başvurmadan önce [Sorunları Çözme](#) bölümündeki kontrolleri yapın ve Dell Diagnostics programını çalıştırın.

Sabit disk sürücünüzden veya bilgisayarınız ile birlikte verilen *Drivers and Utilities* (Sürücüler ve Yardımcı Programlar) ortamından Dell Diagnostics programını başlatın.

 **NOT:** *Drivers and Utilities* (Sürücüler ve Yardımcı Programlar) ortamı isteğe bağlıdır ve bilgisayarınızla birlikte verilmeyebilir.

 **NOT:** Dell Diagnostics yalnızca Dell bilgisayarlarda çalışır.

### Dell Diagnostics Programını Sabit Sürücünüzden Başlatma

Dell Diagnostics programını çalıştırmadan önce, bilgisayarınızın yapılandırma bilgilerini gözden geçirmek için sistem kurulumuna girin ve test etmek istediğiniz aygıtın sistem kurulumunda görüntülediğinden ve etkin olduğundan emin olun. Sistem kurulumu programı hakkında daha fazla bilgi için, bkz. bilgisayarınızda veya [support.dell.com](#) adresinde *Dell™ Teknoloji Kılavuzu*.

Dell Diagnostics programı sabit disk sürücünüzde ayrı bir tanılama yardımcı programı bölümünde bulunur.

 **NOT:** Bilgisayar bir yerleştirme aygıtına bağlı (yerleştirilmiş) ise, oradan çıkartın. Yönergeler için yerleştirme aygıtınızla birlikte verilen belgelere bakın.

 **NOT:** Bilgisayarınızda ekran görüntüsü yoksa, Dell Destek bölümüne başvurun.

1. Bilgisayarın sorunsuz şekilde çalışan bir elektrik prizine bağlı olduğundan emin olun.
2. <Fn> tuşunu veya sessiz düğmesini basılı tutun ve sonra bilgisayarınızı açın.

 **NOT:** Alternatif olarak, tanılama yardımcı programı bölümüne önyükleme yapmak için başlangıçta bir kerelik önyükleme menüsünden **Diagnostics**'i seçebilir ve Dell Diagnostics'i çalıştırabilirsiniz.

Bilgisayar: sistem kartınız, klavyeniz, ekranınız, belleğiniz, sabit disk sürücünüz, vb. unsurlar ile ilgili bir dizi başlangıç sinaması yapan **Önyükleme Öncesi Sistem Değerlendirmesi**'ni (PSA) çalıştırın.

- o Değerlendirme sırasında ortaya çıkan soruları yanıtlayın.
- o Önyükleme Öncesi Sistem Değerlendirmesi sırasında hata algılanırsa, hata kodlarını yazın ve Dell Destek ile bağlantı kurun.
- o Önyükleme Öncesi Sistem Değerlendirmesi başarılı bir şekilde tamamlanırsa, şu ileti görünür: "Dell Tanılama Yardımcı Programı Bölümü önyükleniyor. Devam etmek için herhangi bir tuşa basın".

 **NOT:** Hiçbir tanılama yardımcı programı bölümü bulunmadığını belirten bir ileti görürseniz, Dell Diagnostics programını *Drivers and Utilities* ortamından başlatın (bkz. [Dell Diagnostics Programını Drivers and Utilities Ortamından Başlatma](#)).

3. Dell Diagnostics programını sabit disk sürücünüzdeki tanılama yardımcı programı bölümünden başlatmak için herhangi bir tuşa basın.
4. <Tab> tuşuna basarak, **Test System** (Sistemi Sına) seçeneğinin üzerine gelin ve <Enter> tuşuna basın.

 **NOT:** Bilgisayarınızda eksiksiz bir sinama gerçekleştirmek için, **Test System** (Sistemi Sına) seçeneğini işaretlemeniz önerilir. **Test Memory** (Belleği Sına) seçildiğinde, tamamlanması otuz dakika veya daha fazla süren kapsamlı bellek sinaması başlatılır. Sinama tamamlanınca, sinama sonuçlarını

kaydedin ve bir önceki menüye dönmek için herhangi bir tuşa basın.

5. Dell Diagnostics Main Menu'de (Dell Diagnostics Ana Menü), çalıştırmak istediğiniz sinamayı seçmek için dokunmatik yüzeye dokunun/fareyi sol tıklatın ya da <Tab> tuşuna ve sonra <Enter> tuşuna basın (bkz. [Dell Diagnostics Ana Menüsü](#)).

 **NOT:** Bütün hata kodlarını ve sorun açıklamalarını ekranda göründükleri şekliyle not alın ve ekrandaki yönergeleri izleyin.

6. Bütün sinamalar tamamlandıktan sonra sinama penceresini kapatıp Dell Diagnostics Ana Menüsüne dönün.

7. Dell Diagnostics programından çıkmak için Main Menu (Ana Menü) penceresini kapatın ve bilgisayarınızı yeniden başlatın.

 **NOT:** Hiçbir tanılama yardımcı programı bölümü bulunmadığını belirten bir ileti görürseniz, Dell Diagnostics programını *Drivers and Utilities* ortamından başlatın (bkz. [Dell Diagnostics Programını Drivers and Utilities Ortamından Başlatma](#)).

## Dell Diagnostics Programını Drivers and Utilities Ortamından Başlatma

Dell Diagnostics programını çalıştırmadan önce, bilgisayarınızın yapılandırma bilgilerini gözden geçirmek için sistem kurulumuna girin ve test etmek istediğiniz aygıtın sistem kurulumunda görüntülediğinden ve etkin olduğundan emin olun. Sistem kurulumu programı hakkında daha fazla bilgi için, bkz. bilgisayarınızda veya [support.dell.com](#) adresinde *Dell™ Teknoloji Kılavuzu*.

1. *Drivers and Utilities* ortamını optik sürücüye takın.

2. Bilgisayarınızı yeniden başlatın.

3. DELL logosu görüldüğünde hemen <F12> tuşuna basın.

 **NOT:** Tuş uzun süre basılı tutulduğunda klavye hatasına yol açabilir. Olası klavye hatalarını önlemek üzere Boot Device (Önyükleme Aygıtı) Menüsü görünene kadar <F12> tuşunu eşit aralıklarla basıp bırakın.

Çok uzun süre bekler ve işletim sistemi logosunu görürseniz, Microsoft Windows masaüstü görünene kadar beklemeye devam edin ve sonra bilgisayarınızı kapatıp yeniden deneyin.

4. Önyükleme cihazı listesi görüntülenince, yukarı veya aşağı ok düğmelerini kullanarak, **CD/DVD/CD-RW sürücüsü** seçeneğinin üzerine gelin ve <Enter> tuşuna basın.

 **NOT:** Tek seferlik önyükleme menüsü kullanıldığında, önyükleme sırası sadece geçerli önyükleme için değişir. Yeniden başlatma sırasında, bilgisayar sistem kurulumunda belirtilen önyükleme sırasına göre önyüklenir.

5. CD/DVD'den başlatmak istediğinizi onaylamak için herhangi bir tuşa basın.

Çok uzun süre bekler ve işletim sistemi logosunu görürseniz, Microsoft Windows masaüstü görünene kadar beklemeye devam edin ve sonra bilgisayarınızı kapatıp yeniden deneyin.

6. 1 yazarak **32 Bit Dell Diagnostics programını çalıştırın**.

7. **Dell Diagnostics Menü** altında 1 yazarak, **Kaynak CD'si için Dell 32-bit Diagnostics'i (grafik kullanıcı arayüzü) seçin**.

8. <Tab> tuşuna basarak, **Test System** (Sistemi Sına) seçeneğinin üzerine gelin ve <Enter> tuşuna basın.

 **NOT:** Bilgisayarınızda eksiksiz bir sinama gerçekleştirmek için, **Test System** (Sistemi Sına) seçeneğini işaretlemeniz önerilir. **Test Memory** (Belleği Sına) seçildiğinde, tamamlanması otuz dakika veya daha fazla süren kapsamlı bellek sinamasi başlatılır. Sinama tamamlanınca, sinama sonuçlarını kaydedin ve bir önceki menüye dönmek için herhangi bir tuşa basın.

9. Dell Diagnostics Main Menu'de (Ana Menü), çalıştırmak istediğiniz sinamayı seçmek için farenin sol düğmesini tıklatın ya da önce <Tab>, ardından da <Enter> tuşuna basın (bkz. [Dell Diagnostics Ana Menüsü](#)).

 **NOT:** Bütün hata kodlarını ve sorun açıklamalarını ekranda göründükleri şekliyle not alın ve ekrandaki yönergeleri izleyin.

10. Bütün sinamalar tamamlandıktan sonra sinama penceresini kapatıp Dell Diagnostics Ana Menüsüne dönün.

11. Dell Diagnostics programından çıkmak için Main Menu (Ana Menü) penceresini kapatın ve bilgisayarınızı yeniden başlatın.

12. *Drivers and Utilities* ortamını optik sürücüden çıkarın.

## Dell Diagnostics Ana Menüsü

Dell Diagnostics yüklendikten sonra aşağıdaki menü görüntülenir:

---

Seenek	İşlev
Test Memory (Belleđi Sına)	Bađımsız bellek sinamasını alıřtır
Test System (Sistemi Sına)	Sistem tanılmasını alıřtır
Exit (ıkıř)	Tanılamadan ık

<Tab> tuřuna basarak, alıřtırmak istediđiniz sinamayı seip, ardından da <Enter> tuřuna basın.

**NOT:** Bilgisayarınızda eksiksiz bir sinama gerekleřtirmek iin, **Test System** (Sistemi Sına) seeneđini iřaretlemeniz onerilir. **Test Memory** (Belleđi Sına) seildiđinde, tamamlanması otuz dakika veya daha fazla sren kapsamlı bellek sinaması bařlatılır. Sinama tamamlanınca, sinama sonularını kaydedin ve bu menye dnmek iin herhangi bir tuřa basın.

**Test System** (Sistemi Sına) seildiđinde, ařađıdaki men grntlenir:

Seenek	İşlev
Express Test (Hızlı Sinama)	Sistemdeki aygıtların hızlı řekilde sinamasını yapar. Bu işlem 10 – 20 dakika srebilir.  <b>NOT:</b> Express Test (Hızlı Sinama) sırasında sizin herhangi bir işlem yapmanız gerekmez. Sorunu daha abuk saptama olasılıđını artırmak iin ilk olarak Express Test'i (Hızlı Sinama) alıřtırın.
Extended Test (Geniřletilmiş Sinama)	Sistemdeki aygıtların tam bir sinamasını yapar. Bu genelde bir saat veya daha fazla srebilir.  <b>NOT:</b> Extended Test (Geniřletilmiş Sinama) sırasında dzenli aralıklarla belirli sorulara yanıt vermeniz gerekir.
Custom Test (zel Sinama)	Belirli bir aygıt sinamak veya uygulanacak sinama iřlemlerini zelleřtirmek iin kullanılır.
Symptom Tree (Belirti Ađacı)	Bu seenek sinamaları karřılařtıđınız sorunun belirtisine gre semenize olanak verir. Bu seenek en sık karřılařılan belirtileri listeler.

**NOT:** Bilgisayardaki aygıtların kapsamlı bir sinamasının yapılması iin **Extended Test**'i (Geniřletilmiş Sinama) semeniz onerilir.

Sinama sırasında bir soruyla karřılařılırsa, sorunun hata kodunu ve ađıklamasını ieren bir ileti grnr. Hata kodunu ve sorun ađıklamasını not edin ve ekrandaki ynergeleri izleyin. Sorunu ozemezseniz, Dell Destek blmne bařvurun.

**NOT:** Dell Destek blmyle temasa geerken, Servis Etiketini yanınızda bulundurun. Bilgisayarınızın Service Tag numarası, her sinama ekranının en stnde bulunur.

Ařađıdaki sekmeler Custom Test (zel Sinama) ya da Symptom Tree (Belirti Ađacı) seeneđinden alıřtırılan sinamalar iin ek bilgiler sunar:

Sekme	İşlev
Results (Sonular)	Sinama sonularını ve karřılařılan hata durumlarını grntler.
Errors (Hatalar)	Karřılařılan hata durumlarını, hata kodlarını ve sorun ađıklamasını grntler.
Help (Yardıml)	Sinamayı aıklar ve sinama alıřtırma gereksinimlerini belirtir.
Configuration (Yapılandırma)	Seili aygıt iin donanım yapılandırmasını grntler.  Dell Diagnostics programı, tm aygıtların yapılandırma bilgilerini sistem kurulumundan, bellekten ve eřitli i sinamalardan alır ve bilgileri ekranın sol blmesindeki aygıt listesinde grntler.  <b>NOT:</b> Aygıt listesi, bilgisayarınızda takılı tm bileřenlerin veya bilgisayarınıza bađlanmış tm aygıtların adlarını grntlemeyebilir.
Parameters (Parametreler)	Olanaklıysa sinama ayarlarını deđiřtirerek sinamayı kiřiselleřtirmenizi sađlar.

## Hata Mesajları

Bilgisayarınızın iinde alıřmadan nce, bilgisayarınızla birlikte verilen gvenlik bilgilerini okuyun. En iyi gvenlik uygulamaları hakkında daha fazla bilgi iin, [www.dell.com](http://www.dell.com) sitesinde, [www.dell.com/regulatory\\_compliance](http://www.dell.com/regulatory_compliance) sayfasında Mevzuat Uyumluluđu Ana Sayfasına bařvurun.

Hata mesajı listelenmiyorsa, iřletim sisteminin veya mesaj grndđnde alıřmakta olan programın belgelerine bakın.

**Dosya adı ařađıdaki karakterlerden herhangi birini ieremez:** \ / : \* ? " < > | – Dosya adlarında bu karakterleri kullanmayın.

**Gerekli bir .DLL dosyası bulunamadı** — Açmaya çalıştığınız programın temel bir dosyası eksik. Programı kaldırmak ve yeniden yüklemek için:

Windows XP:

1. **Başlat** → **Denetim Masası** → **Programları Ekle veya Kaldır** → **Programlar ve Özellikler**'i tıklayın.
2. Kaldırmak istediğiniz programı seçin.
3. **Kaldır**'i tıklayın.
4. Yükleme yönergeleri için program belgelerine bakın.

Windows Vista:

1. **Başlat** → **Denetim Masası** → **Programlar** → **Programlar ve Özellikler**.
2. Kaldırmak istediğiniz programı seçin.
3. **Kaldır**'i tıklayın.
4. Yükleme yönergeleri için program belgelerine bakın.

**sürücü harfine :\ erişilmiyor. Aygıt hazır değil** — Sürücü diski okuyamıyor. Sürücüye bir disk yerleştirin ve yeniden deneyin.

**Önyükenebilir ortam yerleştirin** — Önyükenebilir disket, CD veya DVD yerleştirin.

**Sistem dışı disk hatası** — Disketi disket sürücüsünden çıkarın ve bilgisayarınızı yeniden başlatın.

**Yeterince bellek veya kaynak yok. Bazı programları kapatın ve yeniden deneyin** — Tüm programları kapatın ve kullanmak istediğiniz programı açın. Bazı durumlarda bilgisayar kaynaklarını geri yüklemek için bilgisayarınızı yeniden başlatmanız gerekebilir. Böyle bir durumda, önce kullanmak istediğiniz programı çalıştırın.

**İşletim sistemi bulunamadı** — Dell Destek bölümüyle bağlantı kurun.

## Sorunları Çözme

Bilgisayarınızdaki sorunları giderirken aşağıdaki ipuçlarını dikkate alın:

1. Sorun başlamadan önce bir parça eklediyseniz veya çıkardıysanız, ekleme yordamlarını gözden geçirin ve parçanın doğru takıldığından emin olun.
1. Bir çevresel birim doğru çalışmıyorsa, aygıtın doğru bağlandığından emin olun.
1. Ekranda bir hata mesajı görünürse, mesajı bütünüyle bir yere not edin. Bu mesaj destek personelinin sorun veya sorunları tanımlamasına ve gidermesine yardımcı olabilir.
1. Programda bir hata mesajı oluşursa, programın belgelerine bakın.

 **NOT:** Bu belgedeki yordamlar Windows varsayılan görünümü için yazılmıştır, bu nedenle Dell bilgisayarınızı Windows Klasik görünümüne ayarladığınızda bunlar geçerli olmayabilir.

## Pil Sorunları

Yanlış takılan yeni pillerin patlama tehlikesi vardır. Pili yalnızca üretici tarafından önerilen tipte ya da dengi ile değiştirin. Kullanılan pilleri üreticinin yönergelerine uygun olarak atın.

Bilgisayarınızın içinde çalışmadan önce, bilgisayarınızla birlikte verilen güvenlik bilgilerini okuyun. En iyi güvenlik uygulamaları hakkında daha fazla bilgi için, [www.dell.com](http://www.dell.com) sitesinde, [www.dell.com/regulatory\\_compliance](http://www.dell.com/regulatory_compliance) sayfasında Mevzuat Uyumluluğu Ana Sayfasına başvurun.

## Sürücü Sorunları

Bilgisayarınızın içinde çalışmadan önce, bilgisayarınızla birlikte verilen güvenlik bilgilerini okuyun. En iyi güvenlik uygulamaları hakkında daha fazla bilgi için, [www.dell.com](http://www.dell.com) sitesinde, [www.dell.com/regulatory\\_compliance](http://www.dell.com/regulatory_compliance) sayfasında Mevzuat Uyumluluğu Ana Sayfasına başvurun.

Microsoft® Windows®'un sürücüyü tanıdığından emin olun —

Windows XP:

- 1 **Başlat'**ı ve **Bilgisayarım'**i tıklatın.

Windows Vista:

- 1 **Başlat'**ı  ve **Bilgisayarım'**i tıklatın.

Sürücü listelenmemişse, virüsleri denetlemek ve kaldırmak için virüslerden korunma yazılımınızla tam bir tarama yapın. Bazen virüsler Windows'un sürücüyü tanimasını engelleyebilir.

#### Sürücüyü sına —

- 1 Orijinal diskin bozuk olma olasılığını ortadan kaldırmak için başka bir disk yerleştirin.
- 1 Önyüklenilebilir bir disket takın ve bilgisayarı yeniden başlatın.

#### Sürücü veya diski temizleme —

Bilgisayarınızı temizleme hakkında bilgi için, bilgisayarınızda veya [support.dell.com](http://support.dell.com) adresinde *Dell™ Teknoloji Kılavuzu'*a bakın.

#### Kablo bağlantılarını kontrol etme

##### Donanım Sorun Gidericisi'ni çalıştırma —

Bkz. [Donanım Sorun Giderici](#).

##### Dell Diagnostics programını çalıştırma —

Bkz. [Dell Diagnostics programı](#).

#### Optik sürücü sorunları

- 🚫 **NOT:** Yüksek hızlı optik sürücü titreşimi normaldir ve sese neden olabilir ve bu durum sürücüde veya ortamda bir hata olduğunu göstermez.
- 🚫 **NOT:** Dünya çapında farklı bölgeler ve farklı disk formatları bulunduğundan, tüm DVD başlıkları tüm DVD sürücülerinde çalışmaz.

##### Windows ses seviyesi denetimini ayarlama —

- 1 Ekranınızın sağ alt köşesindeki hoparlör simgesini tıklatın.
- 1 Sürgü çubuğunu tıklatıp yukarı sürükleyerek sesin açık olduğundan emin olun.
- 1 İşaretili olan kutuları tıklatarak, sesin kapalı olmadığından emin olun.

##### Hoparlörleri ve subwoofer birimini denetleme —

Bkz. [Ses ve Hoparlör Sorunları](#).

#### Optik sürücüye yazma sorunları

##### Diğer programları kapatın —

Optik sürücü yazma işlemi sırasında sürekli bir veri akışı almalıdır. Akış kesintiye uğrarsa, hata oluşur. Optik sürücüde yazmadan önce tüm programları kapatmayı deneyin.

##### Diske yazmadan önce Windows'da bekleme modunu kapatma —

Güç seçeneklerini ayarlama hakkında bilgi için bilgisayarınızda veya [support.dell.com](http://support.dell.com) adresinde *Dell™ Teknoloji Kılavuzu'*a bakın. Güç yönetimi modları ile ilgili bilgi için Windows Yardım ve Destek Merkezinde *standby* (bekleme) anahtar sözcüğünü aratabilirsiniz.

#### Sabit sürücü sorunları

##### Check Disk programını çalıştırma —

Windows XP:

1. **Başlat**'ı ve ardından **Bilgisayarım**'i tıklayın.
2. **Yerel Disk C:** öğesini sağ tıklayın.
3. **Özellikler**→**Araçlar**→**Şimdi Denetle**'yi tıklayın.
4. **Bozuk sektörleri tara ve kurtarmayı dene**'yi ve ardından **Başlat**'ı tıklayın.

Windows Vista:

1. **Başlat**'ı ve ardından **Bilgisayarım**'i tıklayın.
2. **Yerel Disk C:** öğesini sağ tıklayın.
3. **Özellikler**→**Araçlar**→**Şimdi Denetle**'yi tıklayın.

**Kullanıcı Hesabı Denetimi** penceresi açılabilir. Bilgisayarda bir yöneticyseniz, **Devam**'ı tıklayın; aksi takdirde istediğiniz eyleme devam etmek için yöneticinize başvurun.

4. Ekrandaki yönergeleri izleyin.

## IEEE 1394 Aygıtı Sorunları

Bilgisayarınızın içinde çalışmadan önce, bilgisayarınızla birlikte verilen güvenlik bilgilerini okuyun. En iyi güvenlik uygulamaları hakkında daha fazla bilgi için, [www.dell.com](http://www.dell.com) sitesinde, [www.dell.com/regulatory\\_compliance](http://www.dell.com/regulatory_compliance) sayfasında Mevzuat Uyumluluğu Ana Sayfasına başvurun.

 **NOT:** Bilgisayarınız sadece IEEE 1394a standardını destekler.

**IEEE 1394 aygıtı için kablunun aygıtla bilgisayardaki konnektöre doğru bir şekilde takıldığından emin olun**

**IEEE 1394 aygıtının sistem kurulumunda etkinleştirildiğinden emin olun** — Sistem kurulumu programı hakkında daha fazla bilgi için, bkz. bilgisayarınızda veya [support.dell.com](http://support.dell.com) adresinde *Dell™ Teknoloji Kılavuzu*.

**IEEE 1394 aygıtının Windows tarafından tanındığından emin olun** —

Windows XP:

1. **Başlat**'ı tıklayın ve **Denetim Masası**'nı tıklayın.
2. **Kategori Seçin** öğesinin altında **Performans ve Bakım**→**Sistem**→**Sistem Özellikleri**→**Donanım**→**Aygıt Yöneticisi** seçeneğini tıklayın.

Windows Vista:

1. **Başlat** → **Denetim Masası**→**Donanım ve Ses**'i tıklayın.
2. **Aygıt Yöneticisi**'ni tıklayın.

IEEE 1394 aygıtınız listelenmişse, Windows aygıtı tanır.

**Bir Dell IEEE 1394 aygıtıyla ilgili sorunlar yaşıyorsanız** —

Dell Destek bölümüyle bağlantı kurun.

**Dell tarafından sağlanmamış bir IEEE 1394 aygıtıyla ilgili sorunlar yaşıyorsanız** — IEEE 1394 aygıtının üreticisine başvurun.

## Kilitlenmeler ve Yazılım Sorunları

Bilgisayarınızın içinde çalışmadan önce, bilgisayarınızla birlikte verilen güvenlik bilgilerini okuyun. En iyi güvenlik uygulamaları hakkında daha fazla bilgi için, [www.dell.com](http://www.dell.com) sitesinde, [www.dell.com/regulatory\\_compliance](http://www.dell.com/regulatory_compliance) sayfasında Mevzuat Uyumluluğu Ana Sayfasına başvurun.

### Bilgisayar açılmıyor

**Tanımlama ışıklarını gözden geçirin** —

Bkz. [Güç Sorunları](#).

**Güç kablosunun bilgisayara ve elektrik prizine sıkıca takıldığından emin olun**

**Bilgisayar yanıt vermiyor**

 **DİKKAT:** İşletim sistemi yoluyla bir kapatma yapamazsanız veri kaybedebilirsiniz.

**Bilgisayarı kapatma** — Klavyenizdeki bir tuşa basarak veya farenizi hareket ettirerek bir yanıt alamıyorsanız, güç düğmesini en az 8 - 10 saniye basılı tutun (bilgisayar kapanana kadar) ve ardından bilgisayarınızı yeniden başlatın.

## Bir program yanıt vermiyor

### Programı sonlandırma —

1. Görev Yöneticisi'ne erişmek için <Ctrl><ÜstKarakter><Esc> tuşlarına aynı anda basın.
2. **Uygulamalar** sekmesini tıklayın.
3. Yanıt vermeyen programı seçmek için tıklayın.
4. **Görevi Sonlandır**'i tıklayın.

## Bir program sürekli çöküyor

 **NOT:** Çoğu yazılım belgelerinde veya bir diskette, CD'de veya DVD'de yükleme yönergeleri içerir.

### Yazılım belgelerini denetleme —

Gerekirse programı kaldırıp yeniden yükleyin.

## Bir program Windows işletim sisteminin önceki bir sürümü için tasarlanmış

### Program Uyumluluk Sihirbazı'nı çalıştırın —

*Windows XP:*

Program Uyumluluk Sihirbazı, bir programı XP dışındaki işletim sistemi ortamlarında da çalışacak şekilde yapılandırır.

1. **Başlat** → **Tüm Programlar** → **Aksesuarlar** → **Program Uyumluluğu** → **İleri**'yi tıklayın.
2. Ekrandaki yönergeleri izleyin.

*Windows Vista:*

Program Uyumluluk Sihirbazı, bir programı Windows Vista dışındaki işletim sistemi ortamlarında da çalışacak şekilde yapılandırır.

1. **Başlat**  → **Denetim Masası** → **Programlar** → **Windows'un bu sürümü ile eski bir program kullan**'i tıklayın.
2. Hoş geldiniz ekranında **İleri**'yi tıklayın.
3. Ekrandaki yönergeleri izleyin.

## Tamamı mavi bir ekran görünüyor

### Bilgisayarı kapatma —

Klavyenizdeki bir tuşa basarak veya farenizi hareket ettirerek bir yanıt alamıyorsanız, güç düğmesini en az 8 - 10 saniye basılı tutun (bilgisayar kapanana kadar) ve ardından bilgisayarınızı yeniden başlatın.

## Diğer yazılım sorunları

### Yazılım belgelerini denetleme veya sorun giderme bilgileri için yazılım üreticisine başvurma —

- 1 Programın bilgisayarda yüklü işletim sistemi ile uyumluluğundan emin olun.
- 1 Bilgisayarınızın yazılımı çalıştırmak için en düşük donanım gereksinimlerini karşıladığından emin olun. Bilgi için yazılım belgelerine bakın.
- 1 Programın yüklendiğinden ve uygun şekilde yapılandırıldığından emin olun.
- 1 Aygıt sürücülerinin programla çakışmadığından emin olun.
- 1 Gerekirse programı kaldırıp yeniden yükleyin.

### Dosyalarınızı hemen yedekleyin

### Sabit sürücü, disket, CD veya DVD'leri denetlemek için bir virüs tarama programı kullanın



**Açık dosya veya programları kaydedip kapatın ve bilgisayarınızı Başlat menüsünden kapatın**

## Bellek Sorunları

Bilgisayarınızın içinde çalışmadan önce, bilgisayarınızla birlikte verilen güvenlik bilgilerini okuyun. En iyi güvenlik uygulamaları hakkında daha fazla bilgi için, [www.dell.com](http://www.dell.com) sitesinde, [www.dell.com/regulatory\\_compliance](http://www.dell.com/regulatory_compliance) sayfasında Mevzuat Uyumluluğu Ana Sayfasına başvurun.

### Yetersiz bellek mesajı alırsanız —

- 1 Açık dosyaları kaydedip kapatın ve kullanmadığınız açık programlardan çıkın ve sorunun giderilip giderilmediğine bakın.
- 1 En az bellek gereksinimleri için yazılım belgelerine bakın. Gerekirse ilave bellek takın (bkz. [Bellek Modülünü Yerine Takma](#)).
- 1 Bilgisayarınızın bellekle başarılı bir şekilde iletişim içinde olduğundan emin olmak için bellek modüllerini yeniden yerine yerleştirin (bkz. [Bellek](#)).
- 1 Dell Diagnostics programını çalıştırın (bkz. [Dell Diagnostics programı](#)).

### Başka bellek sorunlarıyla karşılaşırsanız —

- 1 Bilgisayarınızın bellekle başarılı bir şekilde iletişim içinde olduğundan emin olmak için bellek modüllerini yeniden yerine yerleştirin (bkz. [Bellek](#)).
- 1 Bellek kurulum kurallarına uyduğunuzdan emin olun (bkz. [Bellek Modülünü Yerine Takma](#)).
- 1 Kullandığınız belleğin bilgisayarınız tarafından desteklediğinden emin olun. Bilgisayarınızın desteklediği bellek tipi hakkında daha fazla bilgi için, [support.dell.com](http://support.dell.com) adresinde bilgisayarınızla ilgili *Setup and Quick Reference Guide*'a (Kurulum ve Hızlı Başvuru Kılavuzu) bakın.
- 1 Dell Diagnostics programını çalıştırın (bkz. [Dell Diagnostics programı](#)).

## Güç Sorunları

Bilgisayarınızın içinde çalışmadan önce, bilgisayarınızla birlikte verilen güvenlik bilgilerini okuyun. En iyi güvenlik uygulamaları hakkında daha fazla bilgi için, [www.dell.com](http://www.dell.com) sitesinde, [www.dell.com/regulatory\\_compliance](http://www.dell.com/regulatory_compliance) sayfasında Mevzuat Uyumluluğu Ana Sayfasına başvurun.

### Güç ışığı yeşilse ve bilgisayar yanıt vermiyorsa — Bkz. [Tanılama Işıkları](#).

### Işık kapalıysa — Bilgisayar kapalıdır veya elektrik almıyordur.

- 1 Güç konektörünü çıkarıp bilgisayarın arkasındaki güç konektörüne ve elektrik prizine tekrar takın.
- 1 Bilgisayarın doğru çalıştığından emin olmak için güç çok çıkışlı elektrik prizlerini, güç uzatma kablolarını ve diğer güç koruma aygıtlarını devre dışı bırakın.
- 1 Kullanılmakta olan tüm çok çıkışlı elektrik prizlerinin bir duvar prizine takıldığından ve açık olduğundan emin olun.
- 1 Elektrik prizine lamba gibi başka bir cihaz takarak, priz sorunsuz çalıştığından emin olun.

### Girişimi giderme — Girişimin bazı olası nedenleri aşağıda belirtilmiştir:

- 1 Güç, klavye ve fare uzatma kabloları.
- 1 Aynı çok çıkışlı elektrik prizine çok fazla aygıt bağlı.
- 1 Aynı elektrik prizine çok çıkışlı elektrik prizleri bağlanmış.

## Ses ve Hoparlör Sorunları

Bilgisayarınızın içinde çalışmadan önce, bilgisayarınızla birlikte verilen güvenlik bilgilerini okuyun. En iyi güvenlik uygulamaları hakkında daha fazla bilgi için, [www.dell.com](http://www.dell.com) sitesinde, [www.dell.com/regulatory\\_compliance](http://www.dell.com/regulatory_compliance) sayfasında Mevzuat Uyumluluğu Ana Sayfasına başvurun.

### Hoparlörlerden ses gelmiyor

-  **NOT:** MP3 ve diğer ortam yürütücülerindeki ses seviyesi denetimi Windows ayarını geçersiz kılabilir. Her zaman ortam yürütücülerinde sesin kısılmadığından veya kapatılmadığından emin olun.

**Windows ses seviyesi denetimini ayarlama** — Ekranınızın sağ alt köşesindeki hoparlör simgesini tıklayın veya çift tıklayın. Ses seviyesinin artırıldığından ve sesin kısık olmadığından emin olun.

**Kulaklıkları kulaklık konektöründen çıkarma** — Kulaklıklar bilgisayarın ön panelindeki kulaklık konektörüne bağlıyken hoparlörlerden gelen ses otomatik olarak devre dışı bırakılır.

**Olası girişimi giderme** — Girişimi denetlemek üzere yakındaki vantilatörleri, flüoresan ışıklarını veya halojen lambalarını kapatın.

**Donanım Sorun Gidericisi'ni çalıştırma** — Bkz. [Donanım Sorun Giderici](#).

## Kulaklıklardan ses gelmiyor

**Kulaklık kablo bağlantısını denetleme** — Kulaklık kablosunun kulaklık konektörüne sıkı bir şekilde takılmış olduğundan emin olun. [support.dell.com](#) adresinde bilgisayarınızla ilgili *Setup and Quick Reference Guide*'a (Kurulum ve Hızlı Başvuru Kılavuzu) bakın.

**Windows ses seviyesi denetimini ayarlama** — Ekranınızın sağ alt köşesindeki hoparlör simgesini tıklayın veya çift tıklayın. Ses seviyesinin artırıldığından ve sesin kısık olmadığından emin olun.

## Video ve Ekran Sorunları

Bilgisayarınızın içinde çalışmadan önce, bilgisayarınızla birlikte verilen güvenlik bilgilerini okuyun. En iyi güvenlik uygulamaları hakkında daha fazla bilgi için, [www.dell.com](#) sitesinde, [www.dell.com/regulatory\\_compliance](#) sayfasında Mevzuat Uyumluluğu Ana Sayfasına başvurun.



**DİKKAT:** Bilgisayarınız PCI kartı takılı olarak verildiyse, ek grafik kartları takarken kartın çıkarılması gerekmez; ancak, kart sorun giderme uygulamaları için gereklidir. Kartı çıkarırsanız, güvenli bir yerde saklayın. Grafik kartınız hakkında bilgi için, [support.dell.com](#) adresini ziyaret edin.

**Tanılama ışıklarını gözden geçirin** —

Bkz. [Tanılama Işıkları](#).

**Görüntü ayarlarını denetleme** —

Bilgisayarınızdaki veya [support.dell.com](#) adresindeki *Dell™ Teknoloji Kılavuzu*'a bakın.

**Windows ekran ayarlarını yapma** —

*Windows XP:*

1. **Başlat** → **Denetim Masası** → **Görünüm ve Temalar**'ı tıklayın.
2. Değiştirmek istediğiniz alanı tıklayın veya **Ekran** simgesini tıklayın.
3. **Renk kalitesi** ve **Ekran çözünürlüğü** için farklı ayarlar deneyin.

*Windows Vista:*

1. **Başlat**  → **Denetim Masası** → **Donanım ve Ses** → **Kişiselleştirme** → **Ekran Ayarları**'nı tıklayın.
2. Gerekirse **Çözünürlük** ve **Renk ayarları**'nı tıklayın.

## Ekranın sadece bir kısmı okunabiliyor

**Harici monitör bağlama** —

1. Bilgisayarınızı kapatın ve bilgisayara harici bir monitör bağlayın.
2. Bilgisayarı ve monitörü açın ve monitör parlaklığını ve parlaklık ve kontrast denetimlerini ayarlayın.

Harici monitör çalışıyorsa, bilgisayar ekranı veya video denetleyicisi arızalı olabilir. Dell Destek bölümüyle bağlantı kurun.

## Dell™ Teknik Güncelleştirme Servisi

Dell Teknik Güncelleştirme servisi bilgisayarınız için yazılım ve donanım güncelleştirmelerini önceden e-posta yoluyla bildirilir. Servis ücretsizdir. İçerik, biçim ve bildirim alma sıklığı özelleştirilebilir.

Dell Teknik Güncelleştirme servisine kaydolmak için [support.dell.com/technicalupdate](#) adresine gidin.

[İçerik Sayfasına Dön](#)

[İçerik Sayfasına Dön](#)

## WLAN/WiMax Kartları

Dell™ Latitude™ E6500 Servis El Kitabı

- [WLAN/WiMax Kartını Çıkarma](#)
- [WLAN/WiMax Kartını Yerine Takma](#)

Bilgisayarınızın içinde çalışmadan önce, bilgisayarınızla birlikte verilen güvenlik bilgilerini okuyun. En iyi güvenlik uygulamaları hakkında daha fazla bilgi için, [www.dell.com](http://www.dell.com) sitesinde, [www.dell.com/regulatory\\_compliance](http://www.dell.com/regulatory_compliance) sayfasında Mevzuat Uyumluluğu Ana Sayfasına başvurun.

Bilgisayarınız Kablosuz Yerel Ağ (WLAN) kartı veya WiMax kartını destekler. Bilgisayarınızla birlikte bir WLAN/WiMax kartı sipariş ettiyseniz, kart zaten takılıdır.

### WLAN/WiMax Kartını Çıkarma

1. [Bilgisayarınızda Çalışmaya Başlamadan Önce](#) bölümündeki yordamları izleyin.
2. Ekranı kapatın ve bilgisayarı ters çevirin.
3. Taban aksaminın alt kısmını çıkarın (bkz. [Taban Aksaminın Alt Kısmını Çıkarma](#)).
4. WLAN/WiMax kartından anten kablolarının bağlantısını kesin.
5. WLAN/WiMax kartını tutan M2 x 3 mm vidayı çıkarın.

Kart 45 derecelik bir açıda ortaya çıkar.

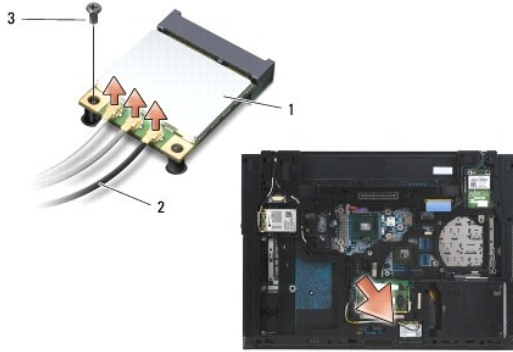

1	WLAN/WiMax kartı	2	anten kablosu konektörleri (3)
3	M2 x 3 mm vida		

6. WLAN/WiMax kartını 45 derecelik bir açıyla konektörün dışına kaydırın.

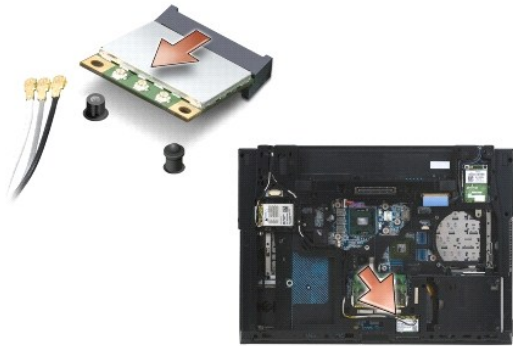

## WLAN/WiMax Kartını Yerine Takma

➡ **DİKKAT:** Konektörler doğru biçimde takılmak üzere kilitlemiştir. Direnç hissederseniz, kartın ve sistem kartının üzerindeki konektörleri denetleyin ve kartı yeniden hizalayın.

➡ **DİKKAT:** WLAN/WiMax kartının zarar görmesini önlemek için, kartı yerine taktığınız sırada kabloların kartın altında olmadığından emin olun.

🚫 **NOT:** Kart yuvasında bir WLAN/WiMax etiketi bulunur. WLAN/WiMax kartını başka bir yuvaya yerleştirmeyin.

1. WLAN/WiMax kartını konektöre kaydırın.
2. Kartı hizalama direğine bastırın ve o konumda tutun.
3. WLAN/WiMax kartındaki vidayı sıkın.
4. Uygun anten kablolarını, takmış olduğunuz WLAN/WiMax kartına bağlayın:

WLAN/WiMax kartı etiketinin üzerinde iki adet üçgen varsa (beyaz ve siyah), beyaz anten kablosunu "main" (ana) (beyaz üçgen) etiketli konektöre bağlayın; siyah anten kablosunu ise "aux" (yardımcı) (siyah üçgen) etiketli konektöre bağlayın. Kalan gri kabloyu, kartın yanındaki tutucunun yanında bulunan kasaya yerleştirin.

WLAN/WiMax kartı etiketinin üzerinde üç üçgen varsa (beyaz, siyah ve gri), beyaz anten kablosunu beyaz üçgene, siyah anten kablosunu siyah üçgene ve gri anten kablosunu gri üçgene bağlayın.

🚫 **NOT:** Kabloların kablo kanalına takıldığından emin olun.

5. Taban aksamının alt kısmını yerine takın (bkz. [Taban Aksamının Alt Kısmını Yerine Takma](#)).
6. Pili yerine takın (bkz. [Pili Değiştirme](#)).

---

[İçerik Sayfasına Dön](#)

[İçerik Sayfasına Dön](#)

## WPAN/UWB Kartları

Dell™ Latitude™ E6500 Servis El Kitabı

- [WPAN/UWB Kartını Çıkarma](#)
- [WPAN/UWB Kartını Yerine Takma](#)

Bilgisayarınızın içinde çalışmadan önce, bilgisayarınızla birlikte verilen güvenlik bilgilerini okuyun. En iyi güvenlik uygulamaları hakkında daha fazla bilgi için, [www.dell.com](http://www.dell.com) sitesinde, [www.dell.com/regulatory\\_compliance](http://www.dell.com/regulatory_compliance) sayfasında Mevzuat Uyumluluğu Ana Sayfasına başvurun.

Bilgisayarınız Kablosuz Kişisel Ağ (WPAN/UWB) kartını destekler. Bilgisayarınızla birlikte bir WPAN/UWB kartı sipariş ettiyseniz, kart zaten takılıdır.

**NOT:** Flash Önbellek Modülleri (FCM'ler) WWAN ve WPAN Mini Kart yuvalarına oturur. FCM'ler hakkında daha fazla bilgi için, bkz. [Flash Önbellek Modülleri](#).

### WPAN/UWB Kartını Çıkarma

1. [Bilgisayarınızda Çalışmaya Başlamadan Önce](#) bölümündeki yordamları izleyin.
2. Ekranı kapatın ve bilgisayarı ters çevirin.
3. Sol menteşe kapağını çıkarın (bkz. [Menteşe Kapaklarını Çıkarma](#)).
4. Taban aksaminin alt kısmını çıkarın (bkz. [Taban Aksaminin Alt Kısmını Çıkarma](#)).
5. WPAN/UWB kartından mavi anten kablosunun bağlantısını kesin.
6. WPAN/UWB kartından M2 x 3 mm vidayı çıkarın.

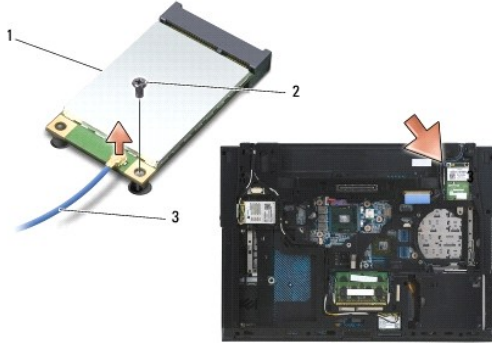

1	WPAN/UWB kartı	2	M2 x 3 mm vida
3	anten kablosu		

7. WPAN/UWB kartını 45 derecelik bir açıyla kaydırarak konektöründen çıkarın.

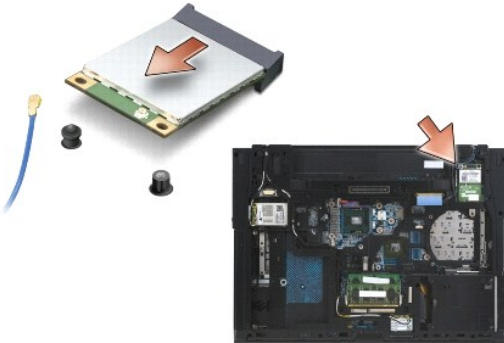

---

## WPAN/UWB Kartını Yerine Takma

➡ **DİKKAT:** Konektörler doğru biçimde takılmak üzere kilitlemiştir. Direnç hissederseniz, kartın ve sistem kartının üzerindeki konektörleri denetleyin ve kartı yeniden hizalayın.

➡ **DİKKAT:** WPAN/UWB kartının zarar görmesini önlemek için, kartı yerine taktığınız sırada kabloların kartın altında olmadığından emin olun.

➡ **DİKKAT:** WPAN/UWB/FCM, Mini Kart yuvası içine yerleştirilir. Diğer Mini Kart yuvalarına WPAN (BT/UWB) yerleştirmeyin.

1. WPAN/UWB kartını konektöre kaydırın.
2. Kartı hizalama direğine bastırın ve o konumda tutun.
3. Vidayı WPAN/UWB kartına geri takın.
4. Mavi anten kablosunu WPAN/UWB kartına bağlayın.
5. Sol menteşe kapağını yerine takın (bkz. [Menteşe Kapaklarını Deęiřtirme](#)).
6. Taban aksamının alt kısmını yerine takın (bkz. [Taban Aksamının Alt Kısmını Yerine Takma](#)).
7. Pili yerine takın (bkz. [Pili Deęiřtirme](#)).

---

[İçerik Sayfasına Dön](#)

[İçerik Sayfasına Dön](#)

## WWAN Kartı

Dell™ Latitude™ E6500 Servis El Kitabı

- [WWAN Kartını Çıkarma](#)
- [WWAN Kartını Yerine Takma](#)

Bilgisayarınızın içinde çalışmadan önce, bilgisayarınızla birlikte verilen güvenlik bilgilerini okuyun. En iyi güvenlik uygulamaları hakkında daha fazla bilgi için, [www.dell.com](http://www.dell.com) sitesinde, [www.dell.com/regulatory\\_compliance](http://www.dell.com/regulatory_compliance) sayfasında Mevzuat Uyumluluğu Ana Sayfasına başvurun.

Bilgisayarınız Kablosuz Geniş Ağ (WWAN) kartını destekler. Bilgisayarınızla birlikte bir WWAN kartı sipariş ettiyseniz, kart zaten takılıdır.

**NOT:** Flash Önbellek Modülleri (FCM'ler) WWAN ve WPAN Mini Kart yuvalarına oturur. FCM'ler hakkında daha fazla bilgi için, bkz. [Flash Önbellek Modülleri](#).

### WWAN Kartını Çıkarma

1. [Bilgisayarınızda Çalışmaya Başlamadan Önce](#) bölümündeki yordamları izleyin.
2. Ekranı kapatın ve bilgisayarı ters çevirin.
3. Taban aksaminın alt kısmını çıkarın (bkz. [Taban Aksaminın Alt Kısmını Çıkarma](#)).
4. WWAN kartından anten kablolarının bağlantısını kesin.
5. WWAN kartını sabitleyen M2 x 3mm vidayı çıkarın. Kart, sistem kartına 30 derece açıyla çıkar.

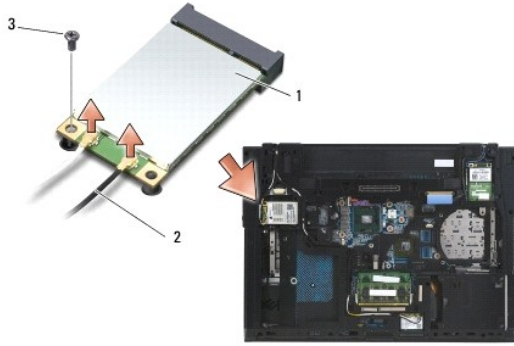

1	WWAN kartı	2	anten kablosu konektörleri (2)
3	M2 x 3 mm vida		

6. WWAN kartını 45 derecelik bir açıyla kaydırarak konektöründen çıkarın.

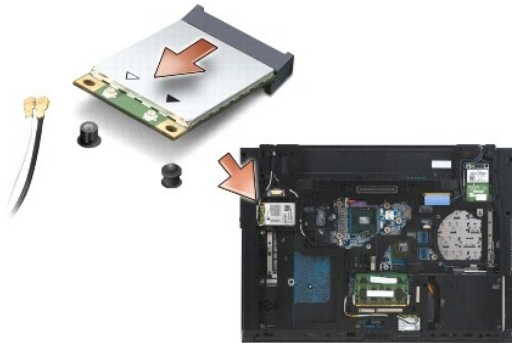



## WWAN Kartını Yerine Takma

➡ **DİKKAT:** Konektörler doğru biçimde takılmak üzere kilitlemiştir. Direnç hissederseniz, kartın ve sistem kartının üzerindeki konektörleri denetleyin ve kartı yeniden hizalayın.

➡ **DİKKAT:** WWAN kartının zarar görmesini önlemek için, kartı yerine taktığınız sırada kabloların kartın altında olmadığından emin olun.

➡ **DİKKAT:** WWAN/FCM sözcükleri kart yuvasına yerleştirilmiştir. Diğer Mini Kart yuvalarına WWAN yerleştirmeyin.

1. WWAN kartını konektöre kaydırın.
2. Kartı hizalama direğine bastırın ve o konumda tutun.
3. M2 x 3 mm vidayı yerine takın.
4. Beyaz anten kablosunu "main" etiketli (beyaz üçgen) konektöre, siyah anten kablosunu "aux" etiketli (siyah üçgen) konektöre bağlayın.
5. Taban aksamının alt kısmını yerine takın (bkz. [Taban Aksamının Alt Kısmını Yerine Takma](#)).

---

[İçerik Sayfasına Dön](#)